

XPS 27

Manual de serviço

Modelo do computador: XPS 7760
Modelo regulamentar: W13C
Tipo regulamentar: W13C001



Notas, avisos e advertências



NOTA: Uma NOTA indica informações importantes que ajudam a melhorar a utilização do produto.



AVISO: Um AVISO indica potenciais danos do hardware ou a perda de dados e explica como evitar o problema.



ADVERTÊNCIA: Uma ADVERTÊNCIA indica potenciais danos no equipamento, lesões pessoais ou mesmo morte.

Copyright © 2017 Dell Inc. ou suas subsidiárias. Todos os direitos reservados. Dell, EMC e outras marcas registradas são marcas registradas da Dell Inc. ou das suas subsidiárias. Outras marcas registradas podem ser marcas registradas dos seus respectivos proprietários.

2017 - 07

Rev. A02

Índice

Antes de efectuar qualquer procedimento no interior do computador.....	13
Antes de começar	13
Instruções de segurança.....	14
Ferramentas recomendadas.....	15
Lista de parafusos.....	15
Após efectuar qualquer procedimento no interior do computador.....	18
Visão geral técnica.....	19
Vista do interior do computador (ecrã tátil).....	20
Vista do interior do computador (ecrã não tátil).....	21
Componentes da placa de sistema	22
Remoção da tampa do compartimento do dongle USB.....	24
Procedimento.....	24
Voltar a colocar a tampa do compartimento do dongle USB.....	25
Procedimento.....	25
Retirar a tampa posterior.....	26
Pré-requisitos.....	26
Procedimento (ecrã tátil).....	26
Procedimento (ecrã não tátil).....	28



Voltar a colocar a tampa posterior.....	30
Procedimento.....	30
Pós-requisitos.....	30
Como remover os módulos de memória.....	31
Pré-requisitos.....	31
Procedimento.....	32
Como substituir os módulos de memória.....	34
Procedimento.....	34
Pós-requisitos.....	34
Como retirar a unidade de disco rígido.....	35
Pré-requisitos.....	35
Procedimento.....	35
Voltar a colocar a unidade de disco rígido.....	38
Procedimento.....	38
Pós-requisitos.....	38
Retirar a protecção da placa de sistema.....	39
Pré-requisitos.....	39
Procedimento.....	39
Voltar a colocar a protecção da placa de sistema.....	41
Procedimento.....	41
Pós-requisitos.....	41
Remoção da ventoinha da memória.....	42
Pré-requisitos.....	42
Procedimento.....	42

 Voltar a colocar a ventoinha da memória.....	 44
Procedimento.....	44
Pós-requisitos.....	44
 Remoção do dissipador de calor do processador.....	 45
Pré-requisitos.....	45
Procedimento para computadores com placa gráfica integrada.....	45
Procedimento para computadores com placa gráfica independente.....	46
 Voltar a colocar o dissipador de calor do processador..	 48
Procedimento.....	48
Pós-requisitos.....	48
 Retirar o processador.....	 49
Pré-requisitos.....	49
Procedimento.....	49
 Voltar a colocar o processador.....	 51
Procedimento.....	51
Pós-requisitos.....	52
 Retirar a bateria de célula tipo moeda.....	 53
Pré-requisitos.....	53
Procedimento.....	54
 Voltar a colocar a bateria de célula tipo moeda.....	 55
Procedimento.....	55
Pós-requisitos.....	55
 Remover a unidade de estado sólido.....	 56
Pré-requisitos.....	56
Procedimento.....	56



Voltar a colocar a unidade de estado sólido.....	58
Procedimento.....	58
Pós-requisitos.....	58
Retirar a placa sem fios.....	59
Pré-requisitos.....	59
Procedimento.....	59
Voltar a colocar a placa sem fios.....	61
Procedimento.....	61
Pós-requisitos.....	62
Retirar o cavalete.....	63
Pré-requisitos.....	63
Procedimento.....	63
Voltar a colocar o suporte.....	65
Procedimento.....	65
Pós-requisitos.....	65
Retirar a ventoinha do chassis.....	66
Pré-requisitos.....	66
Procedimento.....	66
Voltar a colocar a ventoinha do chassis.....	69
Procedimento.....	69
Pós-requisitos.....	69
Retirar a unidade da fonte de alimentação.....	70
Pré-requisitos.....	70
Procedimento.....	70

Voltar a colocar a unidade da fonte de alimentação.....	73
Procedimento.....	73
Pós-requisitos.....	73
Remoção da armação interna.....	74
Pré-requisitos.....	74
Procedimento.....	75
Voltar a colocar a armação interna.....	77
Procedimento.....	77
Pós-requisitos.....	77
Remoção da placa do botão de autoteste incorporado do ecrã.....	78
Pré-requisitos.....	78
Procedimento.....	78
Voltar a colocar a placa do botão de autoteste incorporado do ecrã.....	80
Procedimento.....	80
Pós-requisitos.....	80
Remoção dos microfones.....	82
Pré-requisitos.....	82
Procedimento.....	82
Voltar a colocar os microfones.....	84
Procedimento.....	84
Pós-requisitos.....	84



Remoção do painel I/O.....	85
Pré-requisitos.....	85
Procedimento.....	85
Voltar a colocar o painel I/O.....	87
Procedimento.....	87
Pós-requisitos.....	87
Remoção da porta do dongle USB.....	88
Pré-requisitos.....	88
Procedimento.....	89
Voltar a colocar a porta do dongle USB.....	91
Procedimento.....	91
Pós-requisitos.....	91
Remoção da placa de botões e luzes de diagnóstico....	92
Pré-requisitos.....	92
Procedimento.....	93
Voltar a colocar a placa de botões e luzes de diagnóstico.....	96
Procedimento.....	96
Pós-requisitos.....	96
Remoção da caixa da unidade de disco rígido.....	97
Pré-requisitos.....	97
Procedimento.....	97
Voltar a colocar a caixa da unidade de disco rígido.....	100
Procedimento.....	100
Pós-requisitos.....	100

Remover a placa de conversão.....	102
Pré-requisitos.....	102
Procedimento.....	102
Voltar a colocar a placa de conversão.....	105
Procedimento.....	105
Pós-requisitos.....	105
Retirar os altifalantes.....	106
Pré-requisitos.....	106
Procedimento	106
Voltar a colocar os altifalantes.....	108
Procedimento	108
Pós-requisitos.....	108
Retirar a placa do botão de alimentação.....	109
Pré-requisitos.....	109
Procedimento.....	109
Voltar a colocar a placa do botão de alimentação.....	111
Procedimento.....	111
Pós-requisitos.....	111
Remoção do leitor de cartões multimédia.....	112
Pré-requisitos.....	112
Procedimento.....	112
Voltar a colocar o leitor de cartões multimédia.....	114
Procedimento.....	114
Pós-requisitos.....	114



Retirar a câmara.....	115
Pré-requisitos.....	115
Procedimento.....	115
Voltar a colocar a câmara.....	117
Procedimento.....	117
Pós-requisitos.....	117
Retirar a placa de sistema.....	118
Pré-requisitos.....	118
Procedimento.....	119
Voltar a colocar a placa de sistema.....	122
Procedimento.....	122
Pós-requisitos.....	123
Retirar o conjunto do ecrã.....	124
Pré-requisitos.....	124
Procedimento.....	125
Voltar a colocar o conjunto do ecrã.....	126
Procedimento.....	126
Pós-requisitos.....	126
Remoção da armação intermédia.....	128
Pré-requisitos.....	128
Procedimento.....	129
Voltar a colocar a armação intermédia.....	132
Procedimento.....	132
Pós-requisitos.....	132

Remoção da moldura do altifalante.....	134
Pré-requisitos.....	134
Procedimento.....	135
Voltar a colocar a moldura do altifalante.....	136
Procedimento.....	136
Pós-requisitos.....	136
Retirar o painel do ecrã.....	138
Pré-requisitos.....	138
Procedimento.....	139
Voltar a colocar o painel do ecrã.....	140
Procedimento.....	140
Pós-requisitos.....	143
Programa de configuração do BIOS.....	145
Descrição geral do BIOS.....	145
Entrar no utilitário de configuração do BIOS.....	145
Apagar palavras-passe esquecidas.....	146
Pré-requisitos.....	146
Procedimento.....	146
Pós-requisitos.....	147
Limpar as configurações do CMOS.....	148
Pré-requisitos.....	148
Procedimento.....	148
Pós-requisitos.....	149
Actualizar o BIOS.....	150
Luzes de diagnóstico do sistema.....	151



Obter ajuda e contactar a Dell..... 153
Recursos de autoajuda.....153
Contactar a Dell..... 153



Antes de efectuar qualquer procedimento no interior do computador





NOTA: As imagens apresentadas neste documento podem não representar exactamente o seu computador, pois dependem da configuração encomendada.

Antes de começar

- 1 Guarde e feche todos os ficheiros abertos e saia de todas as aplicações abertas.
- 2 Encerre o computador.

A instrução de encerramento varia em função do sistema operativo instalado no seu computador.

- Windows 10: Clique em **Iniciar** →  **Ligar** → **Encerrar**.
- Windows 8.1: No ecrã **Iniciar**, clique no ícone de ligação  → **Encerrar**.
- Windows 7: Clique em **Iniciar** → **Encerrar**.



NOTA: Caso esteja a utilizar outro sistema operativo, consulte a respectiva documentação para obter as instruções de encerramento.

- 3 Desligue o computador e todos os dispositivos a ele ligados das respectivas tomadas eléctricas.
- 4 Desligue todos os dispositivos de rede e periféricos ligados (tais como teclados, ratos e monitores) do computador.
- 5 Retire todos os cartões multimédia e discos ópticos do computador, se aplicável.
- 6 Depois de desconectar o cabo de alimentação do computador, prima continuamente o botão de alimentação durante cerca de 5 segundos para realizar a descarga eléctrica da placa de sistema.









AVISO: Coloque o computador numa superfície plana, macia e limpa para evitar riscar o ecrã.

- 7 Coloque o computador voltado para baixo.



Instruções de segurança

Utilize as directrizes de segurança seguintes para ajudar a proteger o computador de potenciais danos e para ajudar a assegurar a sua segurança pessoal.

-  **ADVERTÊNCIA:** Antes de trabalhar no interior do computador, leia as informações de segurança fornecidas com o mesmo. Para obter mais informações sobre as melhores práticas de segurança, consulte a página inicial de Conformidade Regulamentar em www.dell.com/regulatory_compliance.
-  **ADVERTÊNCIA:** Desligue todas as fontes de alimentação antes de proceder à abertura de tampas ou painéis do computador. Depois de trabalhar no interior do computador, volte a colocar todas as tampas, painéis e parafusos antes de ligá-lo à tomada.
-  **AVISO:** Para evitar danos no computador, certifique-se que a superfície de trabalho é plana e se encontra limpa.
-  **AVISO:** Para evitar danos nos componentes e placas, segure-os pelas extremidades, evitando tocar nos pinos e contactos eléctricos.
-  **AVISO:** Só deve proceder à resolução de problemas e reparações conforme autorizado ou direccionado pela equipa de assistência técnica da Dell. Os danos causados por assistência não autorizada pela Dell não estão cobertos pela garantia. Consulte as instruções de segurança fornecidas com o produto ou em www.dell.com/regulatory_compliance.
-  **AVISO:** Antes de tocar em qualquer parte interior do computador, ligue-se à terra tocando numa superfície metálica não pintada, tal como o metal na parte posterior do computador. Enquanto trabalha, toque periodicamente numa superfície metálica não pintada para dissipar a electricidade estática, uma vez que esta pode danificar os componentes internos.

△ AVISO: Quando desligar um cabo, puxe pelo respetivo conetor ou patilha, não pelo próprio cabo. Alguns dos cabos apresentam conectores com patilhas de bloqueio ou parafusos de orelhas os quais terá de libertar antes de desconectar o cabo. Ao desconectar os cabos, faça-o em alinhamento com a direcção de encaixe, para evitar dobrar os pinos de contacto. Ao ligar cabos, certifique-se que os conectores e portas estão corretamente direcionados e alinhados.

△ AVISO: Prima e ejecte quaisquer cartões instalados no leitor de cartões multimédia.





Ferramentas recomendadas

Os procedimentos descritos neste documento podem requerer as seguintes ferramentas:

- Chave de parafusos Phillips
- Instrumento de plástico pontiagudo







Lista de parafusos

Tabela 1. : Lista de parafusos

Componente	Fixado a	Tipo de parafuso	Quantidade	Imagem do parafuso
Cabo da retroiluminação	Placa de sistema	M3X4	1	
Câmara	Armação intermédia	M2X3	2	
Ventoinha do chassi	Placa de sistema	M2X3	4	
Placa de conversão	Armação intermédia	M3X4	3	
Botão de autoteste incorporado do ecrã	Armação intermédia	M2X3	2	



Componente	Fixado a	Tipo de parafuso	Quantidade	Imagem do parafuso
Caixa da unidade de disco rígido	Armação intermédia	M3X4	4	
Interpositivo da unidade de disco rígido	Caixa da unidade de disco rígido	M2X3	4	
Painel de E/S	Armação intermédia	M3X4	4	
placa de E/S	Placa do painel I/O	M3X4	1	
Armação interna (ecrã tátil)	Armação intermédia	M3X4	14	
Armação interna (ecrã não tátil)	Armação intermédia	M3X4	20	
Ventoinha da memória	Armação intermédia	M3X4	4	
Proteção do leitor da cartões multimédia	Armação intermédia	M2X3	2	
Armação intermédia	Ecrã	M2X4	7	
Armação intermédia	Ecrã	M2X3	6	
Unidade da fonte de alimentação	Armação intermédia	M3X4	5	
Proteção da placa do botão de energia	Armação intermédia	M2X3	2	
Dissipador de calor do processador	Armação intermédia	M3X4	1	

Componente	Fixado a	Tipo de parafuso	Quantidade	Imagem do parafuso
Suporte	Armação intermédia	M4X6	6	
protecção da placa de sistema	Placa de sistema	M3X4	3	
Placa de sistema	Armação intermédia	M3X4	12	
Altifalantes	Armação intermédia	M3X4	8	
Porta do dongle USB	Painel de E/S	M3X4	3	
Protecção da placa sem fios	Placa de sistema	M2X2,5	2	
Suporte da placa sem fios	Placa de sistema	M2X2,5	1	

Após efectuar qualquer procedimento no interior do computador



AVISO: Deixar parafusos soltos no interior do computador pode danificá-lo gravemente.

- 1** Volte a colocar todos os parafusos e certifique-se de que não existem parafusos soltos no interior do computador.
- 2** Ligue todos os dispositivos externos, periféricos ou cabos que tenha retirado antes de trabalhar no computador.
- 3** Volte a colocar todos os cartões de multimédia, discos ou outros componentes que tenha retirado antes de trabalhar no computador.
- 4** Ligue o computador e todos os dispositivos anexados às respectivas tomadas eléctricas.
- 5** Ligue o computador.

Visão geral técnica



ADVERTÊNCIA: Antes de trabalhar no interior do computador, leia as informações de segurança fornecidas com o computador e siga os passos em [Antes de trabalhar no interior do computador](#). Depois de trabalhar no interior do computador, siga as instruções em [Depois de trabalhar no interior do computador](#). Para obter mais informações sobre as melhores práticas de segurança, consulte a página inicial de Conformidade Regulamentar em www.dell.com/regulatory_compliance.



Vista do interior do computador (ecrã tátil)



Figura1. : Vista do interior do computador

1	unidade de disco rígido de 2,5 polegadas	2	caixa da unidade de disco rígido
3	unidade da fonte de alimentação	4	ventoinha do chassis
5	placa de sistema	6	módulo do microfone
7	bateria de célula tipo moeda	8	armação intermédia
9	dissipador de calor do processador	10	processador
11	módulo de memória	12	proteção da placa sem fios
13	unidade de estado sólido (M.2)	14	placa de E/S
15	altifalantes (2)	16	ventoinha da memória
17	Painel de E/S	18	câmara

19 porta do dongle USB

20 placa do botão de autoteste incorporado do ecrã

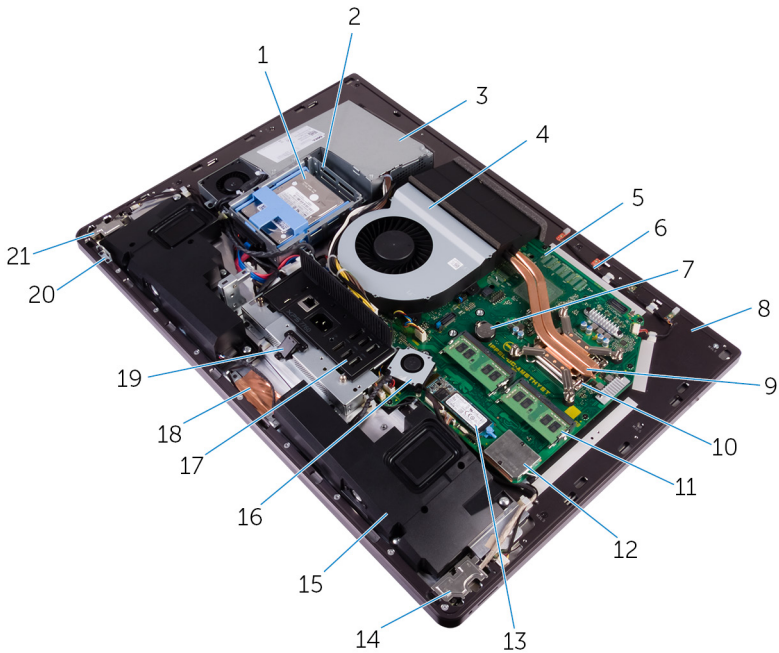
21 placa do botão de alimentação

Vista do interior do computador (ecrã não tátil)



Figura2. : Vista do interior do computador (ecrã não tátil)

1 unidade de disco rígido de 2,5 polegadas

2 caixa da unidade de disco rígido

3 unidade da fonte de alimentação

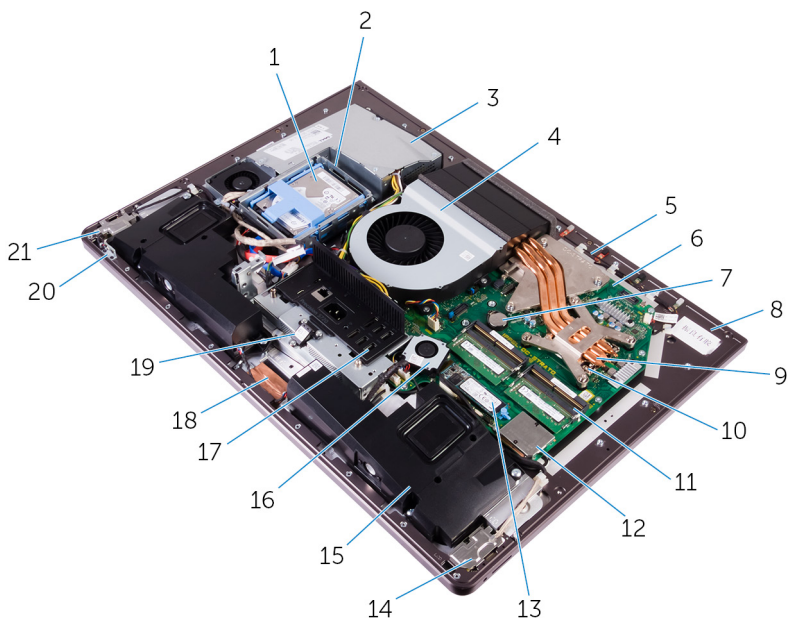
4 ventoinha do chassis

5 módulo do microfone

6 placa de sistema

7 bateria de célula tipo moeda

8 armação intermédia

9 dissipador de calor do processador

10 processador

11 módulo de memória

12 proteção da placa sem fios

13 unidade de estado sólido (M.2)

14 placa de E/S



- | | | | |
|----|-------------------------------|----|---|
| 15 | altifalantes (2) | 16 | ventoinha da memória |
| 17 | Painel de E/S | 18 | câmara |
| 19 | porta do dongle USB | 20 | placa do botão de autoteste incorporado do ecrã |
| 21 | placa do botão de alimentação | | |

Componentes da placa de sistema

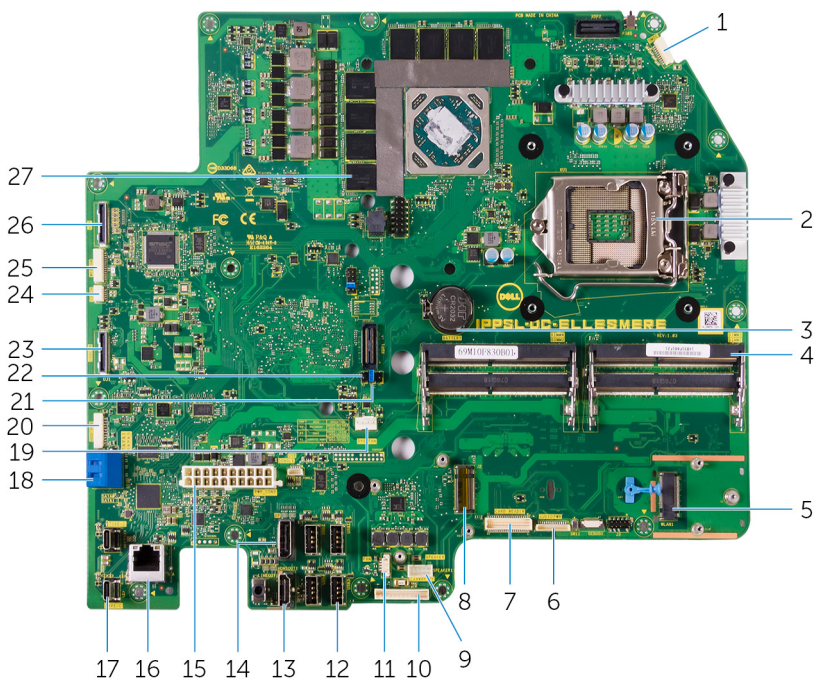

- | | | | |
|---|-----------------------------------|----|--|
| 1 | conector do cabo do microfone | 2 | socket do processador |
| 3 | conector da pilha tipo moeda | 4 | ranhura do módulo de memória |
| 5 | ranhura da placa sem fios | 6 | conector do cabo de áudio |
| 7 | ranhura do cartão multimédia | 8 | conector do cartão SSD (M.2) |
| 9 | conector do cabo dos altifalantes | 10 | conector do cabo da placa de conversão |

11	conector do cabo da ventoinha da memória	12	Portas USB 3.0 (4)
13	porta HDMI	14	porta do ecrã
15	conector do cabo da fonte de alimentação	16	porta de rede
17	Portas Thunderbolt 3 (USB de tipo C) (2)	18	ranhura da placa SATA
19	conector do cabo da ventoinha do chassi	20	conector de alimentação SATA
21	jumper para apagar a palavra-passe	22	jumper para apagar o CMOS
23	conector USB lateral	24	conector do cabo do painel tátil
25	conector da câmara	26	conector do ecrã
27	adesivos térmicos (nos computadores fornecidos com placa gráfica integrada)		



Remoção da tampa do compartimento do dongle USB

 **ADVERTÊNCIA:** Antes de trabalhar no interior do computador, leia as informações de segurança fornecidas com o computador e siga os passos em [Antes de trabalhar no interior do computador](#). Depois de trabalhar no interior do computador, siga as instruções em [Depois de trabalhar no interior do computador](#). Para obter mais informações sobre as melhores práticas de segurança, consulte a página inicial de Conformidade Regulamentar em www.dell.com/regulatory_compliance.

Procedimento

 **AVISO:** Coloque o computador numa superfície plana, macia e limpa para evitar riscar o ecrã.

- 1 Coloque o computador voltado para baixo.
- 2 Prima e puxe a tampa do USB dongle.



Voltar a colocar a tampa do compartimento do dongle USB



ADVERTÊNCIA: Antes de trabalhar no interior do computador, leia as informações de segurança fornecidas com o computador e siga os passos em [Antes de trabalhar no interior do computador](#). Depois de trabalhar no interior do computador, siga as instruções em [Depois de trabalhar no interior do computador](#). Para obter mais informações sobre as melhores práticas de segurança, consulte a página inicial de Conformidade Regulamentar em www.dell.com/regulatory_compliance.

Procedimento

Alinhe as patilhas na tampa do compartimento do dongle USB com as ranhuras na tampa traseira, e encaixe a tampa do compartimento do dongle USB no respectivo lugar.



Retirar a tampa posterior



ADVERTÊNCIA: Antes de trabalhar no interior do computador, leia as informações de segurança fornecidas com o computador e siga os passos em [Antes de trabalhar no interior do computador](#). Depois de trabalhar no interior do computador, siga as instruções em [Depois de trabalhar no interior do computador](#). Para obter mais informações sobre as melhores práticas de segurança, consulte a página inicial de Conformidade Regulamentar em www.dell.com/regulatory_compliance.

Pré-requisitos

Retire a [tampa do compartimento do dongle USB](#).

Procedimento (ecrã tátil)

- 1 Desaperte os parafusos integrados que fixam a tampa traseira à armação interna.

- 2 Deslize a tampa traseira em direção à parte superior do computador e levante a tampa traseira para fora da armação interna.

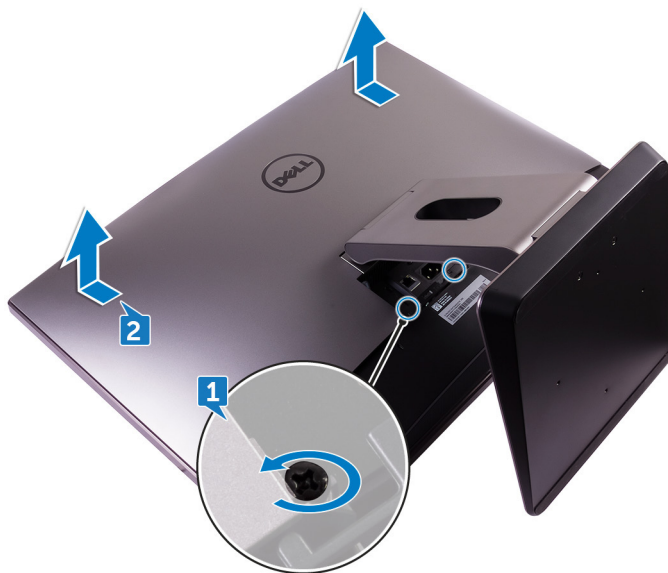

Procedimento (ecrã não tátil)

- 1 Empurre o suporte para baixo.



- 2 Desaperte os parafusos integrados que fixam a tampa traseira à armação interna.

- 3** Deslize a tampa traseira na direção da parte superior do computador e levante a tampa traseira para fora da armação interna.

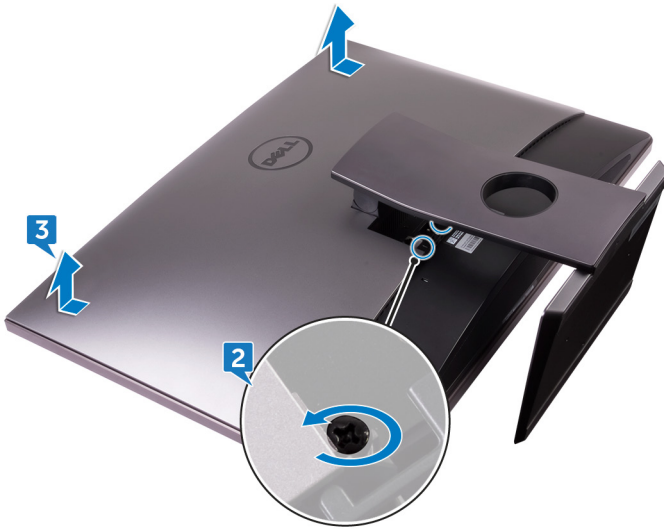

Voltar a colocar a tampa posterior



ADVERTÊNCIA: Antes de trabalhar no interior do computador, leia as informações de segurança fornecidas com o computador e siga os passos em [Antes de trabalhar no interior do computador](#). Depois de trabalhar no interior do computador, siga as instruções em [Depois de trabalhar no interior do computador](#). Para obter mais informações sobre as melhores práticas de segurança, consulte a página inicial de Conformidade Regulamentar em www.dell.com/regulatory_compliance.

Procedimento

- 1 Alinhe as patilhas na tampa traseira com as ranhuras na armação interna.
- 2 Deslize a tampa traseira em direção à parte inferior do computador e encaixe a tampa traseira no lugar.
- 3 Aperte os parafusos integrados que fixam a tampa traseira à armação interna.

Pós-requisitos

Volte a colocar a [tampa do compartimento do dongle USB](#).

Como remover os módulos de memória



ADVERTÊNCIA: Antes de trabalhar no interior do computador, leia as informações de segurança fornecidas com o computador e siga os passos em [Antes de trabalhar no interior do computador](#). Depois de trabalhar no interior do computador, siga as instruções em [Depois de trabalhar no interior do computador](#). Para obter mais informações sobre as melhores práticas de segurança, consulte a página inicial de Conformidade Regulamentar em www.dell.com/regulatory_compliance.

Pré-requisitos

- 1 Retire a [tampa do compartimento do dongle USB](#).
- 2 Retire a [tampa posterior](#).



Procedimento

- 1 Com as patilhas, abra a proteção do módulo de memória.

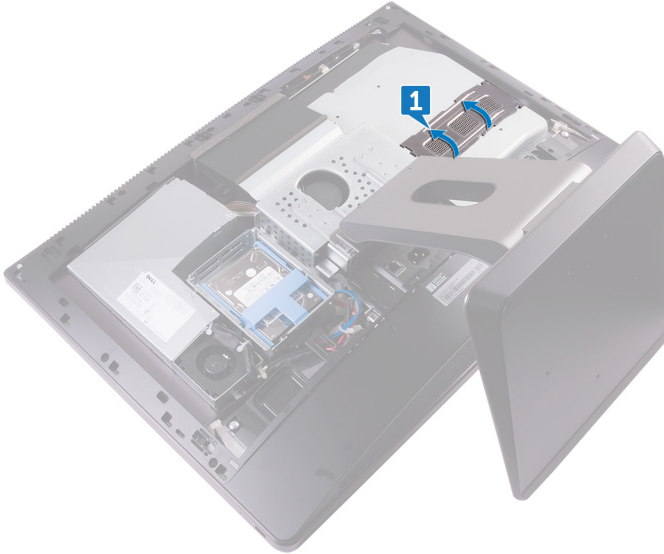

- 2 Utilizando as pontas dos dedos, abra os ganchos de segurança em cada uma das extremidades da ranhura do módulo de memória até que o módulo de memória salte para fora.

3 Deslize e retire o módulo de memória da respectiva ranhura.

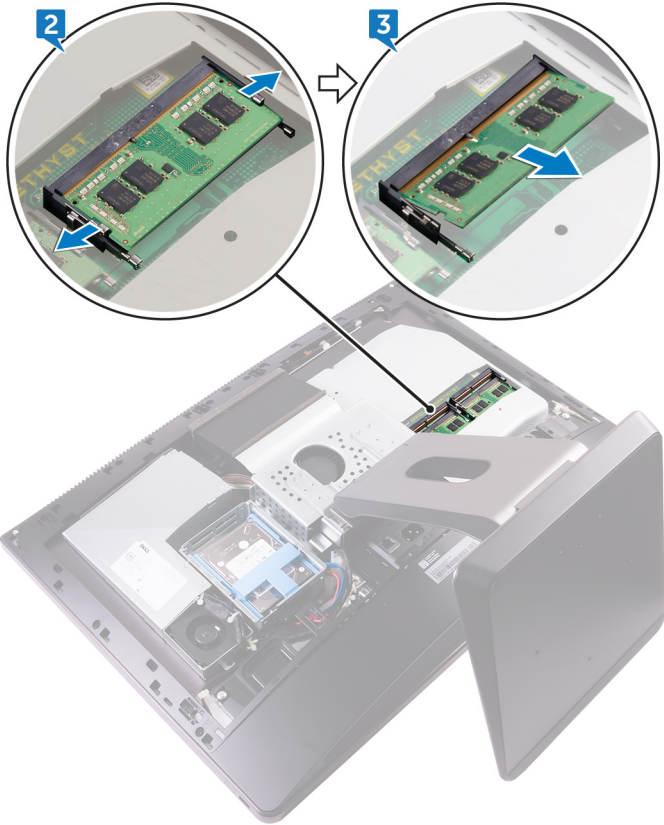

Como substituir os módulos de memória



ADVERTÊNCIA: Antes de trabalhar no interior do computador, leia as informações de segurança fornecidas com o computador e siga os passos em [Antes de trabalhar no interior do computador](#). Depois de trabalhar no interior do computador, siga as instruções em [Depois de trabalhar no interior do computador](#). Para obter mais informações sobre as melhores práticas de segurança, consulte a página inicial de Conformidade Regulamentar em www.dell.com/regulatory_compliance.

Procedimento

- 1 Alinhe o entalhe no módulo de memória com a patilha da ranhura do módulo de memória.
- 2 Deslize firmemente, em ângulo, o módulo de memória para dentro da ranhura e prima-o até ele encaixar no lugar.



NOTA: Se não ouvir um estalido, retire o módulo de memória e volte a instalá-lo.

- 3 Deslize as patilhas na proteção do módulo de memória para as ranhuras na proteção da placa-mãe, e encaixe no lugar.

Pós-requisitos

- 1 Volte a colocar a [tampa posterior](#).
- 2 Volte a colocar a [tampa do compartimento do dongle USB](#).

Como retirar a unidade de disco rígido



ADVERTÊNCIA: Antes de trabalhar no interior do computador, leia as informações de segurança fornecidas com o computador e siga os passos em [Antes de trabalhar no interior do computador](#). Depois de trabalhar no interior do computador, siga as instruções em [Depois de trabalhar no interior do computador](#). Para obter mais informações sobre as melhores práticas de segurança, consulte a página inicial de Conformidade Regulamentar em www.dell.com/regulatory_compliance.



AVISO: As unidades de disco rígido são frágeis. Tenha muito cuidado quando manusear a unidade de disco rígido.



AVISO: Para evitar perda de dados, não retire a unidade de disco rígido enquanto o computador estiver em estado de suspensão ou ligado.

Pré-requisitos

- 1 Retire a [tampa do compartimento do dongle USB](#).
- 2 Retire a [tampa posterior](#).

Procedimento

- 1 Prima as alças no conjunto da unidade de disco rígido.



-
- 2** Com as alças no conjunto da unidade de disco rígido, suavemente empurre e levante o conjunto da unidade de disco rígido para fora do compartimento da unidade de disco rígido.



-
-
- 3** Prima o suporte da unidade de disco rígido para soltar as patilhas no suporte das ranhuras na unidade de disco rígido.

- 4 Deslize a unidade de disco rígido para fora do suporte da unidade de disco rígido.

 **NOTA:** Observe a orientação da unidade de disco rígido para que possa voltar a colocá-la correctamente.

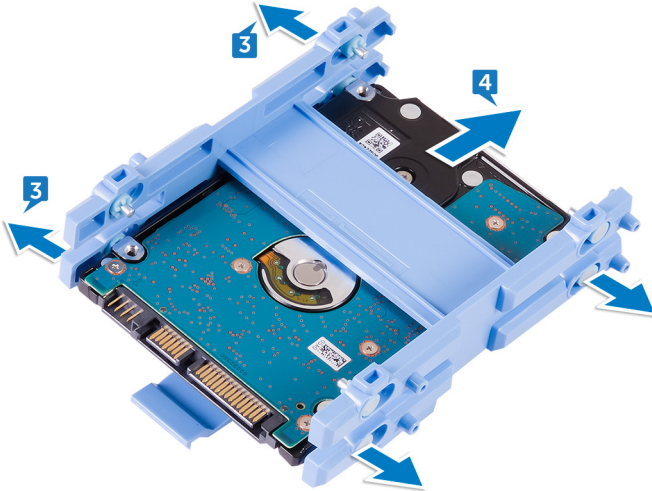

Voltar a colocar a unidade de disco rígido



ADVERTÊNCIA: Antes de trabalhar no interior do computador, leia as informações de segurança fornecidas com o computador e siga os passos em [Antes de trabalhar no interior do computador](#). Depois de trabalhar no interior do computador, siga as instruções em [Depois de trabalhar no interior do computador](#). Para obter mais informações sobre as melhores práticas de segurança, consulte a página inicial de Conformidade Regulamentar em www.dell.com/regulatory_compliance.



AVISO: As unidades de disco rígido são frágeis. Tenha muito cuidado quando manusear a unidade de disco rígido.

Procedimento



NOTA: O disco rígido instalado na ranhura superior é o disco rígido primário. Se só houver um disco rígido, instale-o na ranhura superior.

- 1 Coloque a unidade de disco rígido no respectivo suporte e alinhe as patilhas no suporte com as ranhuras na unidade de disco rígido.
- 2 Coloque o suporte da unidade de disco rígido na unidade de disco rígido.
- 3 Com as presilhas viradas para cima, alinhe o conjunto da unidade de disco rígido com as ranhuras no compartimento da unidade de disco rígido.
- 4 Com as presilhas, puxe o conjunto da unidade de disco rígido para a parte traseira do computador até se encaixar no interpositivo da unidade de disco rígido.

Pós-requisitos

- 1 Volte a colocar a [tampa posterior](#).
- 2 Volte a colocar a [tampa do compartimento do dongle USB](#).

Retirar a protecção da placa de sistema



ADVERTÊNCIA: Antes de trabalhar no interior do computador, leia as informações de segurança fornecidas com o computador e siga os passos em [Antes de trabalhar no interior do computador](#). Depois de trabalhar no interior do computador, siga as instruções em [Depois de trabalhar no interior do computador](#). Para obter mais informações sobre as melhores práticas de segurança, consulte a página inicial de Conformidade Regulamentar em www.dell.com/regulatory_compliance.

Pré-requisitos

- 1 Retire a [tampa do compartimento do dongle USB](#).
- 2 Retire a [tampa posterior](#).

Procedimento

- 1 Retire os três parafusos (M3X4) que fixam a protecção da placa-mãe à armação intermédia.



- 2 Levante a proteção da placa-mãe para fora da armação intermédia.

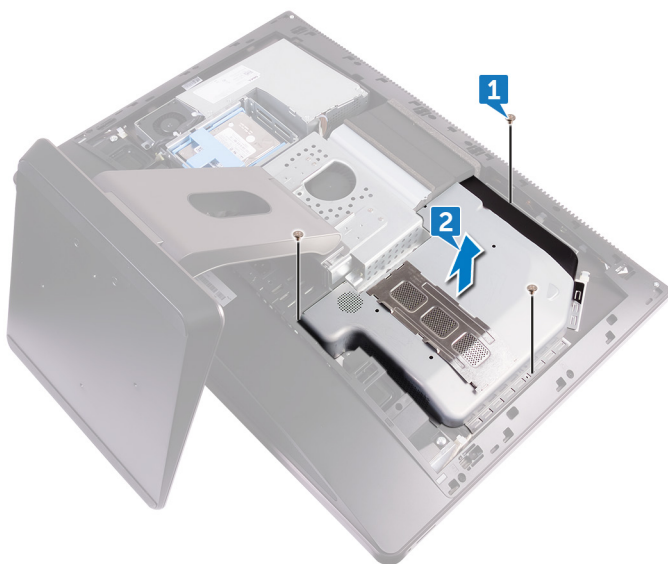

Voltar a colocar a protecção da placa de sistema



ADVERTÊNCIA: Antes de trabalhar no interior do computador, leia as informações de segurança fornecidas com o computador e siga os passos em [Antes de trabalhar no interior do computador](#). Depois de trabalhar no interior do computador, siga as instruções em [Depois de trabalhar no interior do computador](#). Para obter mais informações sobre as melhores práticas de segurança, consulte a página inicial de Conformidade Regulamentar em www.dell.com/regulatory_compliance.

Procedimento

- 1 Alinhe os orifícios dos parafusos na protecção da placa-mãe com os orifícios dos parafusos na armação intermédia.
- 2 Volte a colocar os três parafusos (M3X4) que fixam a protecção da placa-mãe à armação intermédia.

Pós-requisitos

- 1 Volte a colocar a [tampa posterior](#).
- 2 Volte a colocar a [tampa do compartimento do dongle USB](#).



Remoção da ventoinha da memória



ADVERTÊNCIA: Antes de trabalhar no interior do computador, leia as informações de segurança fornecidas com o computador e siga os passos em [Antes de trabalhar no interior do computador](#). Depois de trabalhar no interior do computador, siga as instruções em [Depois de trabalhar no interior do computador](#). Para obter mais informações sobre as melhores práticas de segurança, consulte a página inicial de Conformidade Regulamentar em www.dell.com/regulatory_compliance.

Pré-requisitos

- 1 Retire a [tampa do compartimento do dongle USB](#).
- 2 Retire a [tampa posterior](#).
- 3 Retire a [proteção da placa de sistema](#).

Procedimento

- 1 Retire os quatro parafusos (M2X3) que fixam a ventoinha da memória à armação intermédia.
- 2 Levante cuidadosamente a ventoinha da memória para fora da placa-mãe.

3 Desligue o cabo da ventoinha da memória da placa-mãe.



Voltar a colocar a ventoinha da memória



ADVERTÊNCIA: Antes de trabalhar no interior do computador, leia as informações de segurança fornecidas com o computador e siga os passos em [Antes de trabalhar no interior do computador](#). Depois de trabalhar no interior do computador, siga as instruções em [Depois de trabalhar no interior do computador](#). Para obter mais informações sobre as melhores práticas de segurança, consulte a página inicial de Conformidade Regulamentar em www.dell.com/regulatory_compliance.

Procedimento

- 1 Ligue o cabo da ventoinha da memória à placa-mãe.
- 2 Alinhe os orifícios dos parafusos na ventoinha da memória com os orifícios dos parafusos na placa-mãe.
- 3 Volte a colocar os quatro parafusos (M2X3) que fixam a ventoinha da memória à placa-mãe.

Pós-requisitos

- 1 Volte a colocar a [proteção da placa de sistema](#).
- 2 Volte a colocar a [tampa posterior](#).
- 3 Volte a colocar a [tampa do compartimento do dongle USB](#).

Remoção do dissipador de calor do processador



ADVERTÊNCIA: Antes de trabalhar no interior do computador, leia as informações de segurança fornecidas com o computador e siga os passos em [Antes de trabalhar no interior do computador](#). Depois de trabalhar no interior do computador, siga as instruções em [Depois de trabalhar no interior do computador](#). Para obter mais informações sobre as melhores práticas de segurança, consulte a página inicial de Conformidade Regulamentar em www.dell.com/regulatory_compliance.



AVISO: Para garantir o arrefecimento máximo do processador, não toque nas áreas de transferência de calor no dissipador de calor. Os óleos na sua pele podem reduzir a capacidade de transferência de calor da massa térmica.

Pré-requisitos

- 1 Retire a [tampa do compartimento do dongle USB](#).
- 2 Retire a [tampa posterior](#).
- 3 Retire a [protecção da placa de sistema](#).

Procedimento para computadores com placa gráfica integrada



NOTA: Dependendo da configuração que encomendar, a aparência do dissipador de calor do processador e o número de parafusos poderão ser diferentes.

- 1 Por ordem sequencial (indicada no dissipador de calor), desaperte os parafusos integrados que fixam o dissipador de calor do processador à placa-mãe.
- 2 Retire o parafuso (M3X4) que fixa a ventoinha do dissipador de calor do processador à moldura intermédia.



- 3 Remova o dissipador de calor do processador da placa de sistema.

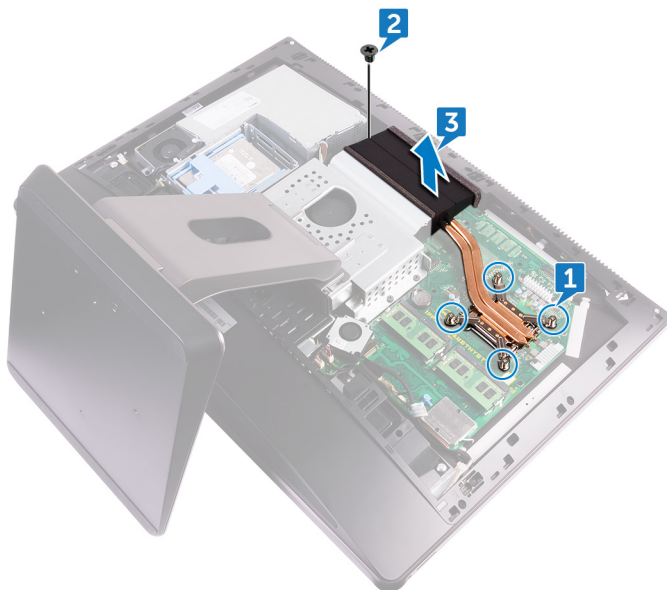

Procedimento para computadores com placa gráfica independente

 **NOTA:** Dependendo da configuração que encomendar, a aparência do dissipador de calor do processador e o número de parafusos poderão ser diferentes.

- 1 Por ordem sequencial (indicada no dissipador de calor), desaperte os parafusos integrados que fixam o dissipador de calor do processador à placa-mãe.
- 2 Retire o parafuso (M3X4) que fixa a ventoinha do dissipador de calor do processador à moldura intermédia.

- 3 Remova o dissipador de calor do processador da placa de sistema.

 **NOTA:** Os computadores que suportam a configuração das placas gráficas AMD R9 M470X e AMD R9 M485X incluem 8 parafusos integrados.

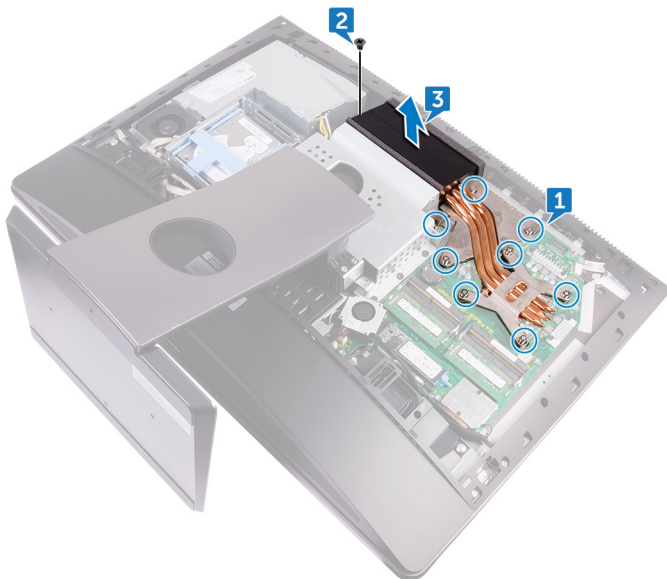

 **NOTA:** Os computadores que suportam as placas gráficas AMD Radeon Pro WX7100, AMD Radeon Pro WX4150 e AMD Radeon RX470 incluem 7 parafusos integrados.

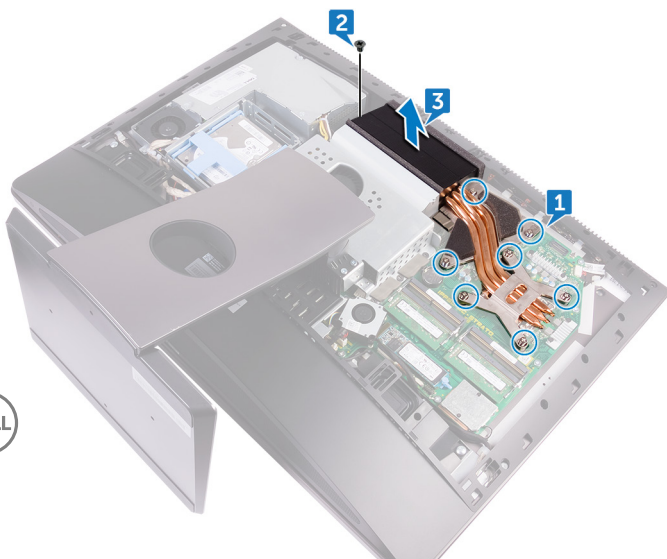

Voltar a colocar o dissipador de calor do processador



ADVERTÊNCIA: Antes de trabalhar no interior do computador, leia as informações de segurança fornecidas com o computador e siga os passos em [Antes de trabalhar no interior do computador](#). Depois de trabalhar no interior do computador, siga as instruções em [Depois de trabalhar no interior do computador](#). Para obter mais informações sobre as melhores práticas de segurança, consulte a página inicial de Conformidade Regulamentar em www.dell.com/regulatory_compliance.



AVISO: Para garantir o arrefecimento máximo do processador, não toque nas áreas de transferência de calor no dissipador de calor. Os óleos na sua pele podem reduzir a capacidade de transferência de calor da massa térmica.

Procedimento

- 1 Alinhe os parafusos integrados no dissipador de calor do processador com os orifícios dos parafusos na placa de sistema.
- 2 Por ordem sequencial (indicada no dissipador de calor do processador), aperte os parafusos integrados que fixam o dissipador de calor do processador à placa de sistema.
- 3 Volte a colocar o parafuso (M3X4) que fixa o dissipador de calor do processador à armação intermédia.

Pós-requisitos

- 1 Volte a colocar a [protecção da placa de sistema](#).
- 2 Volte a colocar a [tampa posterior](#).
- 3 Volte a colocar a [tampa do compartimento do dongle USB](#).

Retirar o processador



ADVERTÊNCIA: Antes de trabalhar no interior do computador, leia as informações de segurança fornecidas com o computador e siga os passos em [Antes de trabalhar no interior do computador](#). Depois de trabalhar no interior do computador, siga as instruções em [Depois de trabalhar no interior do computador](#). Para obter mais informações sobre as melhores práticas de segurança, consulte a página inicial de Conformidade Regulamentar em www.dell.com/regulatory_compliance.

Pré-requisitos

- 1 Retire a [tampa do compartimento do dongle USB](#).
- 2 Retire a [tampa posterior](#).
- 3 Retire a [protecção da placa de sistema](#).
- 4 Retire o [dissipador de calor do processador](#).

Procedimento

- 1 Pressione a alavanca de desbloqueio e puxe-a para fora para a soltar da patilha que a segura.
- 2 Estenda completamente a alavanca de desbloqueio para abrir a tampa do processador.



3 Levante cuidadosamente o processador para o remover do encaixe.

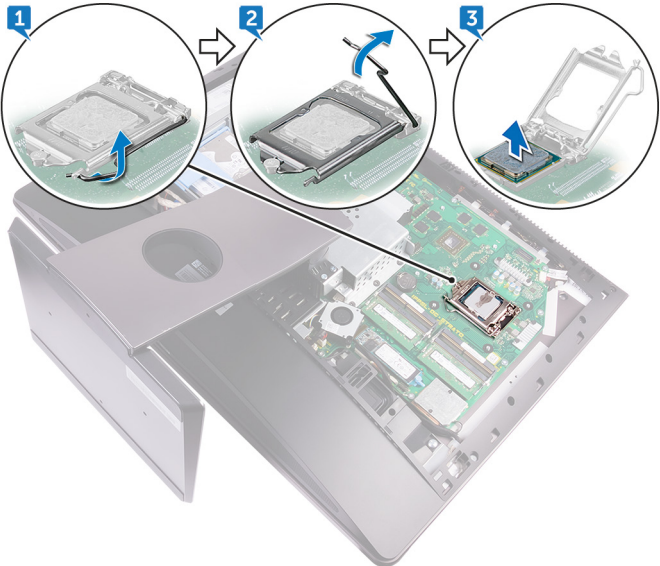

Voltar a colocar o processador



ADVERTÊNCIA: Antes de trabalhar no interior do computador, leia as informações de segurança fornecidas com o computador e siga os passos em [Antes de trabalhar no interior do computador](#). Depois de trabalhar no interior do computador, siga as instruções em [Depois de trabalhar no interior do computador](#). Para obter mais informações sobre as melhores práticas de segurança, consulte a página inicial de Conformidade Regulamentar em www.dell.com/regulatory_compliance.



AVISO: Se o processador ou o dissipador de calor forem substituídos, utilize a almofada de arrefecimento térmico fornecida com o kit para garantir que a condutividade térmica é alcançada.



NOTA: Um novo processador é fornecido com uma almofada térmica na embalagem. Em alguns casos, o processador pode ser fornecido com a almofada térmica anexada ao mesmo.

Procedimento

- 1 Certifique-se de que a alavanca de desbloqueio no encaixe do processador está completamente expandida na posição de aberto.



AVISO: O canto do pino 1 do processador tem um triângulo que alinha com o triângulo no canto do pino 1 do encaixe do processador. Quando o processador está corretamente instalado, os quatro cantos ficam alinhados à mesma altura. Se um ou mais cantos do processador estiverem mais elevados do que os outros, o processador não está corretamente instalado.

- 2 Alinhe os entalhes no processador com as patilhas no encaixe do processador e coloque o processador no encaixe do processador.



AVISO: Certifique-se de que o entalhe da tampa do processador está sob o pino de alinhamento.

- 3 Quando o processador estiver devidamente instalado no encaixe, feche a tampa do processador.



- 4 Baixe a alavanca de desbloqueio e coloque-a sob a patilha da tampa do processador.

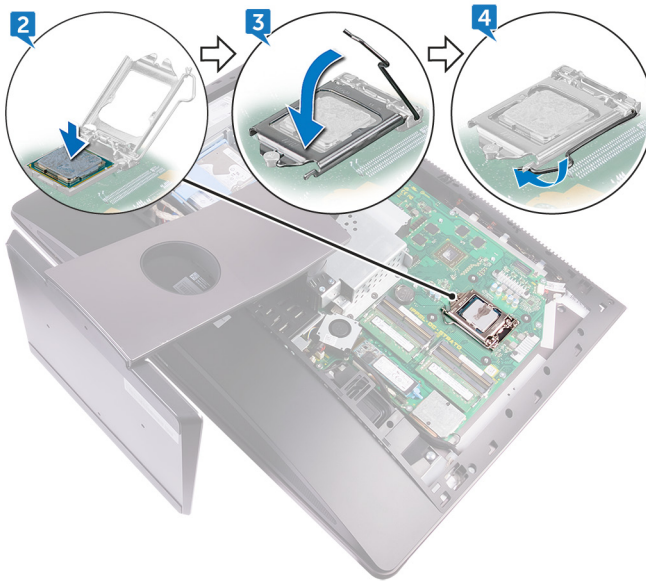

Pós-requisitos

- 1 Volte a colocar o [dissipador de calor do processador](#).
- 2 Volte a colocar a [protecção da placa de sistema](#).
- 3 Volte a colocar a [tampa posterior](#).
- 4 Volte a colocar a [tampa do compartimento do dongle USB](#).

Retirar a bateria de célula tipo moeda

 **ADVERTÊNCIA:** Antes de trabalhar no interior do computador, leia as informações de segurança fornecidas com o computador e siga os passos em [Antes de trabalhar no interior do computador](#). Depois de trabalhar no interior do computador, siga as instruções em [Depois de trabalhar no interior do computador](#). Para obter mais informações sobre as melhores práticas de segurança, consulte a página inicial de Conformidade Regulamentar em www.dell.com/regulatory_compliance.

 **AVISO:** A remoção da bateria em forma de moeda repõe as configurações originais do programa de configuração do BIOS. Recomenda-se que anote as configurações do programa de configuração do BIOS antes de retirar a bateria em forma de moeda.

Pré-requisitos

- 1 Retire a [tampa do compartimento do dongle USB](#).
- 2 Retire a [tampa posterior](#).
- 3 Retire a [proteção da placa de sistema](#).



Procedimento

Com um instrumento de plástico, empurre suavemente as patilhas no suporte da bateria em forma de moeda e levante a bateria para fora da sua ranhura na placa-mãe.



Voltar a colocar a bateria de célula tipo moeda



ADVERTÊNCIA: Antes de trabalhar no interior do computador, leia as informações de segurança fornecidas com o computador e siga os passos em [Antes de trabalhar no interior do computador](#). Depois de trabalhar no interior do computador, siga as instruções em [Depois de trabalhar no interior do computador](#). Para obter mais informações sobre as melhores práticas de segurança, consulte a página inicial de Conformidade Regulamentar em www.dell.com/regulatory_compliance.

Procedimento

Com o lado positivo voltado para cima, insira a bateria de célula tipo moeda no encaixe da bateria e encaixe-a no lugar.

Pós-requisitos

- 1 Volte a colocar a [proteção da placa de sistema](#).
- 2 Volte a colocar a [tampa posterior](#).
- 3 Volte a colocar a [tampa do compartimento do dongle USB](#).



Remover a unidade de estado sólido



ADVERTÊNCIA: Antes de trabalhar no interior do computador, leia as informações de segurança fornecidas com o computador e siga os passos em [Antes de trabalhar no interior do computador](#). Depois de trabalhar no interior do computador, siga as instruções em [Depois de trabalhar no interior do computador](#). Para obter mais informações sobre as melhores práticas de segurança, consulte a página inicial de Conformidade Regulamentar em www.dell.com/regulatory_compliance.



AVISO: As unidades de estado sólido são frágeis. Tenha muito cuidado quando manusear a unidade de estado sólido.



AVISO: Para evitar perda de dados, não retire a unidade de estado sólido enquanto o computador estiver em estado de suspensão ou ligado.

Pré-requisitos

- 1 Retire a [tampa do compartimento do dongle USB](#).
- 2 Retire a [tampa posterior](#).
- 3 Retire a [protecção da placa de sistema](#).

Procedimento

- 1 Abra a presilha que fixa a unidade de estado sólido à placa-mãe.

- 2 Faça deslizar e retire a unidade de estado sólido da respectiva ranhura.

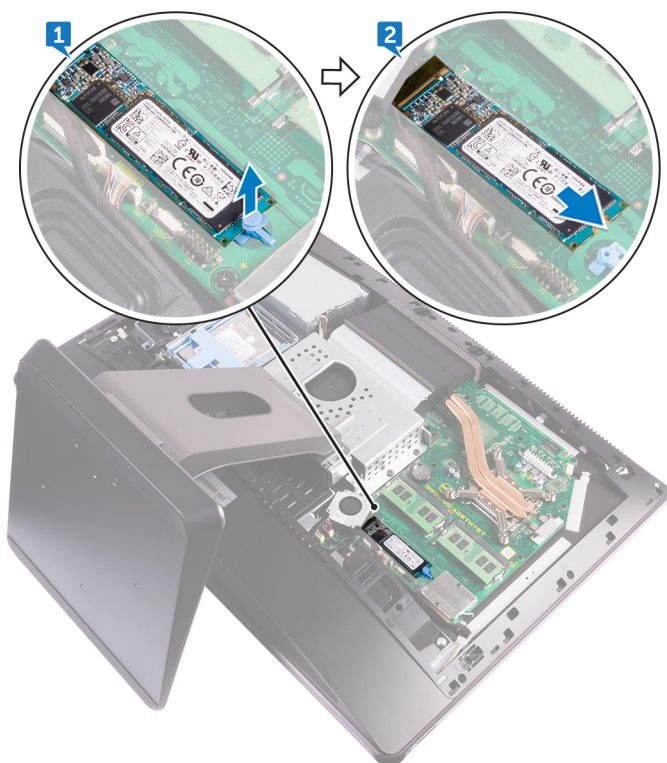

Voltar a colocar a unidade de estado sólido



ADVERTÊNCIA: Antes de trabalhar no interior do computador, leia as informações de segurança fornecidas com o computador e siga os passos em [Antes de trabalhar no interior do computador](#). Depois de trabalhar no interior do computador, siga as instruções em [Depois de trabalhar no interior do computador](#). Para obter mais informações sobre as melhores práticas de segurança, consulte a página inicial de Conformidade Regulamentar em www.dell.com/regulatory_compliance.



AVISO: As unidades de estado sólido são frágeis. Tenha muito cuidado quando manusear a unidade de estado sólido.

Procedimento

- 1 Alinhe o entalhe na unidade de estado sólido com a patilha na ranhura da unidade.
- 2 Deslize a unidade de estado sólido para dentro da respectiva ranhura.
- 3 Fixe a unidade de estado sólido à placa-mãe com a presilha.

Pós-requisitos

- 1 Volte a colocar a [proteção da placa de sistema](#).
- 2 Volte a colocar a [tampa posterior](#).
- 3 Volte a colocar a [tampa do compartimento do dongle USB](#).

Retirar a placa sem fios



ADVERTÊNCIA: Antes de trabalhar no interior do computador, leia as informações de segurança fornecidas com o computador e siga os passos em [Antes de trabalhar no interior do computador](#). Depois de trabalhar no interior do computador, siga as instruções em [Depois de trabalhar no interior do computador](#). Para obter mais informações sobre as melhores práticas de segurança, consulte a página inicial de Conformidade Regulamentar em www.dell.com/regulatory_compliance.

Pré-requisitos

- 1 Retire a [tampa do compartimento do dongle USB](#).
- 2 Retire a [tampa posterior](#).
- 3 Retire a [proteção da placa de sistema](#).

Procedimento

- 1 Retire os cabos da antena da presilha.
- 2 Retire os dois parafusos (M2X2,5) que fixam a proteção da placa sem fios à placa-mãe.
- 3 Levante a proteção da placa sem fios para fora da placa-mãe.
- 4 Retire o parafuso (M2X2,5) que fixa o suporte da placa sem fios e a placa sem fios à placa-mãe.
- 5 Levante o suporte da placa sem fios da placa.
- 6 Desligue os cabos da antena da placa sem fios.



- 7 Deslize e retire a placa sem fios da respectiva ranhura.

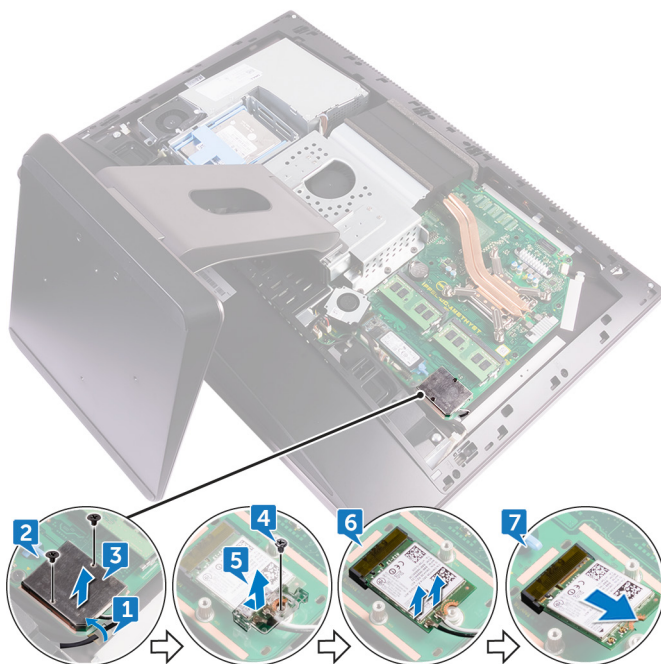

Voltar a colocar a placa sem fios



ADVERTÊNCIA: Antes de trabalhar no interior do computador, leia as informações de segurança fornecidas com o computador e siga os passos em [Antes de trabalhar no interior do computador](#). Depois de trabalhar no interior do computador, siga as instruções em [Depois de trabalhar no interior do computador](#). Para obter mais informações sobre as melhores práticas de segurança, consulte a página inicial de Conformidade Regulamentar em www.dell.com/regulatory_compliance.

Procedimento



AVISO: Para evitar danificar a placa sem fios, não coloque cabos sob ela.

- 1 Alinhe o entalhe na placa sem fios com a patilha no encaixe da placa e deslize-a para o respectivo encaixe.
- 2 Encaminhe o cabo da antena pela guia de encaminhamento.
- 3 Ligue os cabos da antena à placa sem fios.

A tabela seguinte apresenta o esquema de cores dos cabos da antena para a placa sem fios suportada pelo computador:

Tabela 2. : Esquema de cores da placa sem fios

Conectores na placa sem fios	Cor do cabo de antena
Principal (triângulo branco)	Branco
Auxiliar (triângulo preto)	Preto

- 4 Pressione a outra parte da placa sem fios e alinhe o orifício do parafuso no suporte da placa sem fios com o orifício na placa de sistema.
- 5 Volte a colocar o parafuso (M2X2,5) que fixa o suporte da placa sem fios e a placa sem fios à placa-mãe.
- 6 Alinhe os orifícios dos parafusos na proteção da placa sem fios com os orifícios dos parafusos na placa-mãe.
- 7 Volte a colocar os dois parafusos (M2X2,5) que fixam a proteção da placa sem fios à placa-mãe.



- 8 Encaminhe os cabos da antena através da presilha.

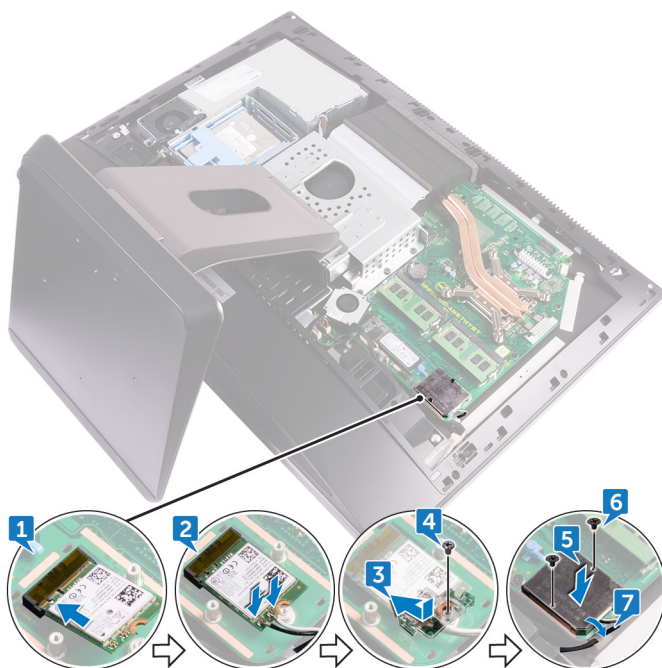

Pós-requisitos

- 1 Volte a colocar a [protecção da placa de sistema](#).
- 2 Volte a colocar a [tampa posterior](#).
- 3 Volte a colocar a [tampa do compartimento do dongle USB](#).

Retirar o cavalete



ADVERTÊNCIA: Antes de trabalhar no interior do computador, leia as informações de segurança fornecidas com o computador e siga os passos em [Antes de trabalhar no interior do computador](#). Depois de trabalhar no interior do computador, siga as instruções em [Depois de trabalhar no interior do computador](#). Para obter mais informações sobre as melhores práticas de segurança, consulte a página inicial de Conformidade Regulamentar em www.dell.com/regulatory_compliance.

Pré-requisitos

- 1 Retire a [tampa do compartimento do dongle USB](#).
- 2 Retire a [tampa posterior](#).

Procedimento



NOTA: O processo para retirar e voltar a colocar o suporte é o mesmo para o suporte articulável e o suporte de pedestal.

- 1 Retire os seis parafusos (M4X6) que fixam o suporte à armação intermédia.



- 2 Levante o suporte para fora do computador.

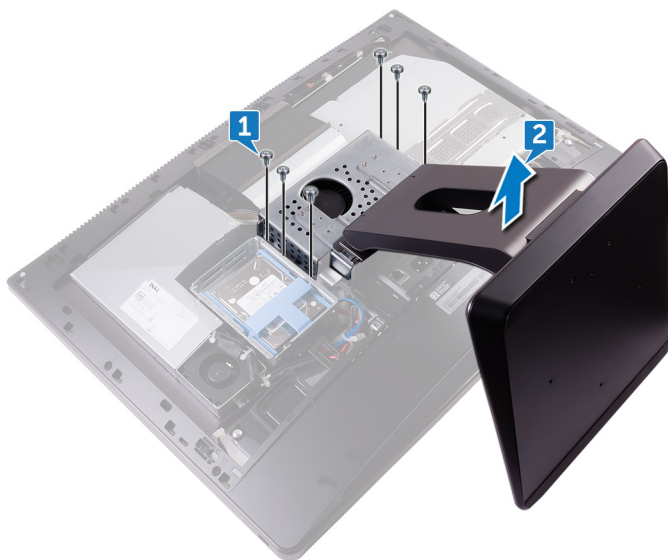

Voltar a colocar o suporte



ADVERTÊNCIA: Antes de trabalhar no interior do computador, leia as informações de segurança fornecidas com o computador e siga os passos em [Antes de trabalhar no interior do computador](#). Depois de trabalhar no interior do computador, siga as instruções em [Depois de trabalhar no interior do computador](#). Para obter mais informações sobre as melhores práticas de segurança, consulte a página inicial de Conformidade Regulamentar em www.dell.com/regulatory_compliance.

Procedimento

- 1 Alinhe os orifícios dos parafusos no suporte com os orifícios dos parafusos na armação intermédia.
- 2 Volte a colocar os seis parafusos (M4X6) que fixam o suporte à armação intermédia.

Pós-requisitos

- 1 Volte a colocar a [tampa posterior](#).
- 2 Volte a colocar a [tampa do compartimento do dongle USB](#).



Retirar a ventoinha do chassis



ADVERTÊNCIA: Antes de trabalhar no interior do computador, leia as informações de segurança fornecidas com o computador e siga os passos em [Antes de trabalhar no interior do computador](#). Depois de trabalhar no interior do computador, siga as instruções em [Depois de trabalhar no interior do computador](#). Para obter mais informações sobre as melhores práticas de segurança, consulte a página inicial de Conformidade Regulamentar em www.dell.com/regulatory_compliance.

Pré-requisitos

- 1 Retire a [tampa do compartimento do dongle USB](#).
- 2 Retire a [tampa posterior](#).
- 3 Retire o [pedestal](#).
- 4 Retire a [protecção da placa de sistema](#).

Procedimento

- 1 Retire o cabo da fonte de alimentação pelas guias de encaminhamento na ventoinha do chassi.

- 2 Desligue o cabo da fonte de alimentação do respetivo conetor na placa-mãe.



- 3 Desligue o cabo da ventoinha do chassis da placa de sistema.
- 4 Retire os quatro parafusos (M3X4) que fixam a ventoinha do chassi à armação intermédia.

- 5** Levante a ventoinha do chassi, juntamente com o respetivo cabo, para fora da armação intermédia.

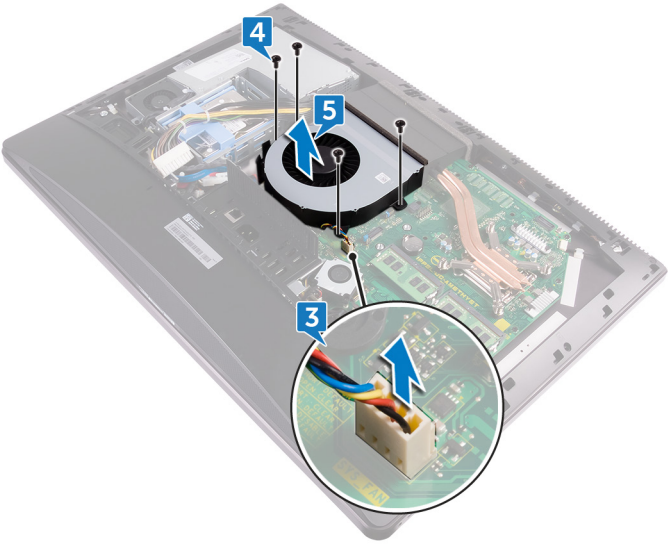

Voltar a colocar a ventoinha do chassis



ADVERTÊNCIA: Antes de trabalhar no interior do computador, leia as informações de segurança fornecidas com o computador e siga os passos em [Antes de trabalhar no interior do computador](#). Depois de trabalhar no interior do computador, siga as instruções em [Depois de trabalhar no interior do computador](#). Para obter mais informações sobre as melhores práticas de segurança, consulte a página inicial de Conformidade Regulamentar em www.dell.com/regulatory_compliance.

Procedimento

- 1 Alinhe os orifícios dos parafusos na ventoinha do chassi com os orifícios dos parafusos na armação intermédia.
- 2 Volte a colocar os parafusos (M3X4) que fixam a ventoinha do chassi à armação intermédia.
- 3 Ligue o cabo da ventoinha do chassis à placa de sistema.
- 4 Ligue o cabo da fonte de alimentação ao respetivo conector na placa-mãe.
- 5 Encaminhe o cabo da fonte de alimentação pelas guias de encaminhamento na ventoinha do chassi.

Pós-requisitos

- 1 Volte a colocar a [protecção da placa de sistema](#).
- 2 Volte a colocar o [pedestal](#).
- 3 Volte a colocar a [tampa posterior](#).
- 4 Volte a colocar a [tampa do compartimento do dongle USB](#).



Retirar a unidade da fonte de alimentação



ADVERTÊNCIA: Antes de trabalhar no interior do computador, leia as informações de segurança fornecidas com o computador e siga os passos em [Antes de trabalhar no interior do computador](#). Depois de trabalhar no interior do computador, siga as instruções em [Depois de trabalhar no interior do computador](#). Para obter mais informações sobre as melhores práticas de segurança, consulte a página inicial de Conformidade Regulamentar em www.dell.com/regulatory_compliance.

Pré-requisitos

- 1 Retire a [tampa do compartimento do dongle USB](#).
- 2 Retire a [tampa posterior](#).
- 3 Retire o [pedestal](#).

Procedimento

- 1 Retire o cabo da fonte de alimentação pelas guias de encaminhamento na ventoinha do chassi.
- 2 Desligue o cabo da fonte de alimentação do respectivo conector na placa-mãe.
- 3 Prima a presilha para soltar o cabo do indicador da fonte de alimentação do respectivo conector.
- 4 Prima a presilha para soltar o cabo da ventoinha da fonte de alimentação do respectivo conector.

- 5** Abra as presilhas e solte os cabos.

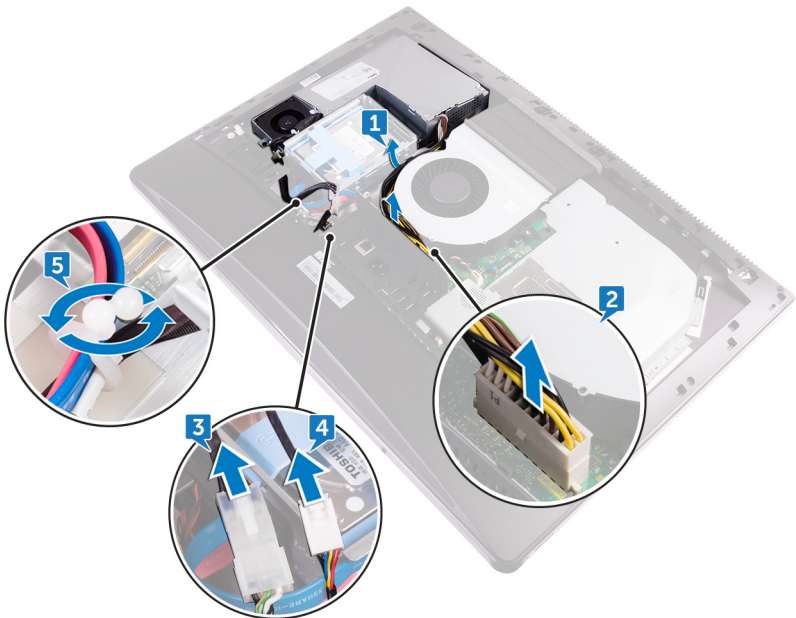

- 6** Retire os cinco parafusos (M3X4) que fixam a unidade da fonte de alimentação à armação intermédia.

- 7 Levante da unidade da fonte de alimentação, juntamente com o cabo, para fora da tampa intermédia.



Voltar a colocar a unidade da fonte de alimentação



ADVERTÊNCIA: Antes de trabalhar no interior do computador, leia as informações de segurança fornecidas com o computador e siga os passos em [Antes de trabalhar no interior do computador](#). Depois de trabalhar no interior do computador, siga as instruções em [Depois de trabalhar no interior do computador](#). Para obter mais informações sobre as melhores práticas de segurança, consulte a página inicial de Conformidade Regulamentar em www.dell.com/regulatory_compliance.

Procedimento

- 1 Alinhe os orifícios dos parafusos na unidade da fonte de alimentação com os orifícios dos parafusos na armação intermédia.
- 2 Volte a colocar os cinco parafusos (M3X4) que fixam a unidade da fonte de alimentação à armação intermédia.
- 3 Encaminhe os cabos através da guia e feche a presilha para fixar os cabos.
- 4 Ligue o cabo do indicador da fonte de alimentação e o cabo da ventoinha da fonte de alimentação aos respetivos conetores.
- 5 Encaminhe o cabo da fonte de alimentação pelas guias de encaminhamento na ventoinha do chassi.
- 6 Ligue o cabo da fonte de alimentação ao respetivo conector na placa-mãe.

Pós-requisitos

- 1 Volte a colocar o [pedestal](#).
- 2 Volte a colocar a [tampa posterior](#).
- 3 Volte a colocar a [tampa do compartimento do dongle USB](#).



Remoção da armação interna



ADVERTÊNCIA: Antes de trabalhar no interior do computador, leia as informações de segurança fornecidas com o computador e siga os passos em [Antes de trabalhar no interior do computador](#). Depois de trabalhar no interior do computador, siga as instruções em [Depois de trabalhar no interior do computador](#). Para obter mais informações sobre as melhores práticas de segurança, consulte a página inicial de Conformidade Regulamentar em www.dell.com/regulatory_compliance.

Pré-requisitos

- 1 Retire a [tampa do compartimento do dongle USB](#).
- 2 Retire a [tampa posterior](#).
- 3 Retire o [pedestal](#).

Procedimento

- 1 Retire os parafusos (M3X4) que fixam a armação interna à armação intermédia.

 **NOTA: O ecrã tátil tem 14 parafusos e o ecrã não tátil tem 20 parafusos que fixam a armação interna à armação intermédia.**



- 2 Levante delicadamente a armação interna pelos lados e levante-a para fora da armação intermédia.



Voltar a colocar a armação interna



ADVERTÊNCIA: Antes de trabalhar no interior do computador, leia as informações de segurança fornecidas com o computador e siga os passos em [Antes de trabalhar no interior do computador](#). Depois de trabalhar no interior do computador, siga as instruções em [Depois de trabalhar no interior do computador](#). Para obter mais informações sobre as melhores práticas de segurança, consulte a página inicial de Conformidade Regulamentar em www.dell.com/regulatory_compliance.

Procedimento

- 1 Alinhe os orifícios dos parafusos na armação interna com os orifícios dos parafusos na armação intermédia.
- 2 Volte a colocar os parafusos (M3X4) que fixam a armação interna à armação intermédia.



NOTA: O ecrã tátil tem 14 parafusos e o ecrã não tátil tem 20 parafusos que fixam a armação interna à armação intermédia.

Pós-requisitos

- 1 Volte a colocar o [pedestal](#).
- 2 Volte a colocar a [tampa posterior](#).
- 3 Volte a colocar a [tampa do compartimento do dongle USB](#).



Remoção da placa do botão de autoteste incorporado do ecrã



ADVERTÊNCIA: Antes de trabalhar no interior do computador, leia as informações de segurança fornecidas com o computador e siga os passos em [Antes de trabalhar no interior do computador](#). Depois de trabalhar no interior do computador, siga as instruções em [Depois de trabalhar no interior do computador](#). Para obter mais informações sobre as melhores práticas de segurança, consulte a página inicial de Conformidade Regulamentar em www.dell.com/regulatory_compliance.

Pré-requisitos

- 1 Retire a [tampa do compartimento do dongle USB](#).
- 2 Retire a [tampa posterior](#).
- 3 Retire o [pedestal](#).
- 4 Retire a [armação interna](#).

Procedimento

- 1 Retire o cabo do botão de energia pela guia de encaminhamento na proteção da placa de botão de energia.
- 2 Retire os dois parafusos (M2X3) que fixam a proteção da placa do botão de energia à armação intermédia.
- 3 Levante a proteção da placa do botão de energia da armação intermédia.
- 4 Desligue o cabo do botão de autoteste incorporado do ecrã da placa do botão de energia.
- 5 Retire o cabo do botão de autoteste incorporado do ecrã pela guia de encaminhamento na armação intermédia.
- 6 Retire os dois parafusos (M2X3) que fixam a placa do botão de autoteste incorporado do ecrã à armação intermédia.

- 7 Levante a placa do botão de autoteste incorporado do ecrã para fora da armação intermédia.

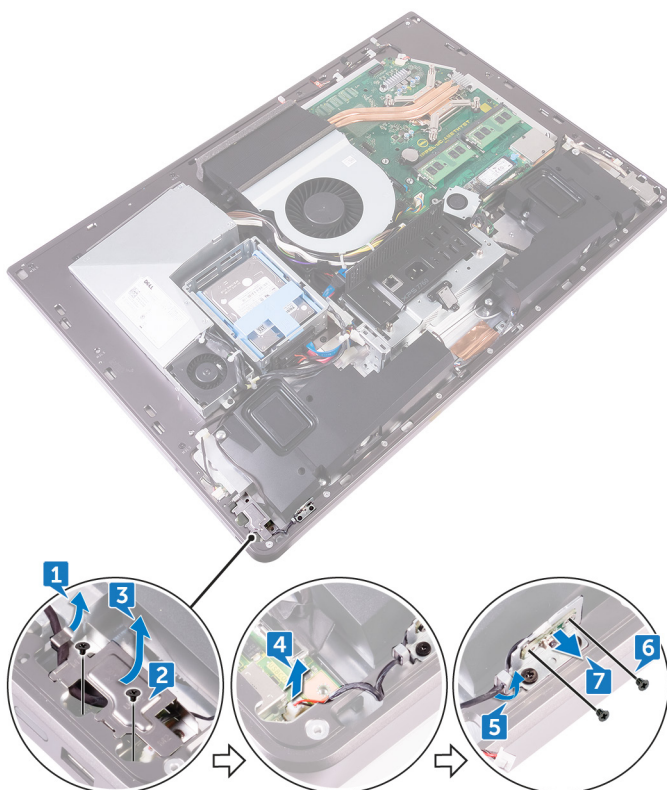

Voltar a colocar a placa do botão de autoteste incorporado do ecrã



ADVERTÊNCIA: Antes de trabalhar no interior do computador, leia as informações de segurança fornecidas com o computador e siga os passos em [Antes de trabalhar no interior do computador](#). Depois de trabalhar no interior do computador, siga as instruções em [Depois de trabalhar no interior do computador](#). Para obter mais informações sobre as melhores práticas de segurança, consulte a página inicial de Conformidade Regulamentar em www.dell.com/regulatory_compliance.

Procedimento

- 1 Coloque a placa do botão de autoteste incorporado do ecrã na armação intermédia.
- 2 Alinhe os orifícios dos parafusos na placa do botão de autoteste incorporado do ecrã com os orifícios dos parafusos na armação intermédia.
- 3 Volte a colocar os dois parafusos (M2X3) que fixam a placa do botão de autoteste incorporado do ecrã à armação intermédia.
- 4 Encaminhe o cabo do botão de autoteste incorporado do ecrã através das guias de encaminhamento.
- 5 Ligue o cabo do botão de autoteste incorporado do ecrã à placa do botão de energia.
- 6 Coloque a proteção da placa do botão de energia na armação intermédia.
- 7 Alinhe os orifícios dos parafusos na proteção da placa do botão de energia com os orifícios dos parafusos na armação intermédia.
- 8 Volte a colocar os dois parafusos (M2X3) que fixam a proteção da placa do botão de energia à armação intermédia.
- 9 Encaminhe o cabo da placa do botão de energia pelas guias de encaminhamento na proteção da placa do botão de energia.

Pós-requisitos

- 1 Volte a colocar a [armação interna](#).

- 2** Volte a colocar o [pedestal](#).
- 3** Volte a colocar a [tampa posterior](#).
- 4** Volte a colocar a [tampa do compartimento do dongle USB](#).



Remoção dos microfones



ADVERTÊNCIA: Antes de trabalhar no interior do computador, leia as informações de segurança fornecidas com o computador e siga os passos em [Antes de trabalhar no interior do computador](#). Depois de trabalhar no interior do computador, siga as instruções em [Depois de trabalhar no interior do computador](#). Para obter mais informações sobre as melhores práticas de segurança, consulte a página inicial de Conformidade Regulamentar em www.dell.com/regulatory_compliance.

Pré-requisitos

- 1 Retire a [tampa do compartimento do dongle USB](#).
- 2 Retire a [tampa posterior](#).
- 3 Retire a [protecção da placa de sistema](#).
- 4 Retire o [pedestal](#).
- 5 Retire a [armação interna](#).

Procedimento

- 1 Desligue o cabo do microfone da placa-mãe e solte-o das guias de encaminhamento na armação intermédia.
- 2 Retire os quatros parafusos (M2X2,2) que fixam o módulo do microfone à armação intermédia.
- 3 Solte-o das guias de encaminhamento na armação intermédia.

- 4 Com um instrumento de plástico, cuidadosamente levante os módulos de microfone (4) - com o cabo - para fora das ranhuras na armação intermédia.

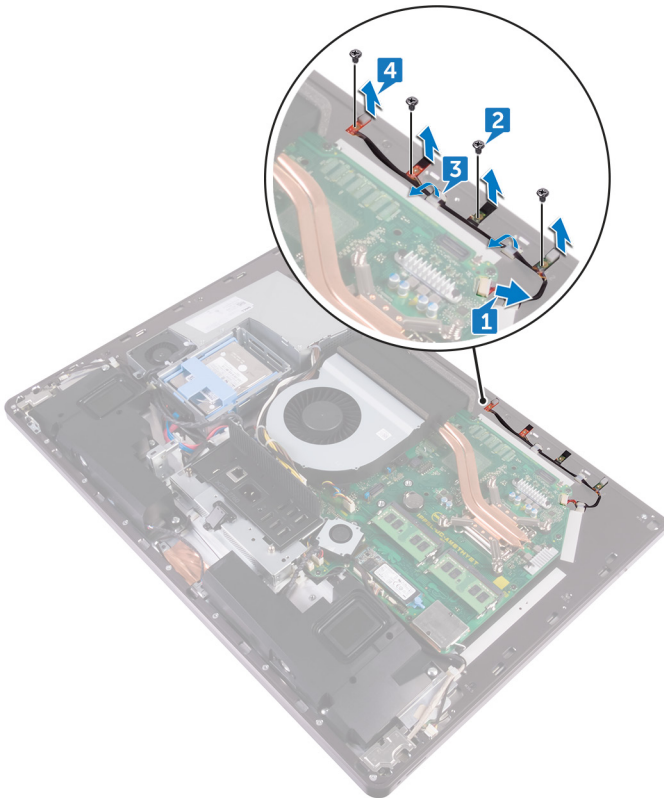

Voltar a colocar os microfones



ADVERTÊNCIA: Antes de trabalhar no interior do computador, leia as informações de segurança fornecidas com o computador e siga os passos em [Antes de trabalhar no interior do computador](#). Depois de trabalhar no interior do computador, siga as instruções em [Depois de trabalhar no interior do computador](#). Para obter mais informações sobre as melhores práticas de segurança, consulte a página inicial de Conformidade Regulamentar em www.dell.com/regulatory_compliance.

Procedimento

- 1 Alinhe os módulos de microfone (4) com as respectivas ranhuras na armação intermédia.
- 2 Encaminhe os cabos através das guias de encaminhamento na armação intermédia.
- 3 Volte a colocar os quatro parafusos (M2X2,2) que fixam o módulo de microfone à armação intermédia.
- 4 Ligue o cabo do microfone à placa de sistema.

Pós-requisitos

- 1 Volte a colocar a [armação interna](#).
- 2 Volte a colocar o [pedestal](#).
- 3 Volte a colocar a [protecção da placa de sistema](#).
- 4 Volte a colocar a [tampa posterior](#).
- 5 Volte a colocar a [tampa do compartimento do dongle USB](#).

Remoção do painel I/O



ADVERTÊNCIA: Antes de trabalhar no interior do computador, leia as informações de segurança fornecidas com o computador e siga os passos em [Antes de trabalhar no interior do computador](#). Depois de trabalhar no interior do computador, siga as instruções em [Depois de trabalhar no interior do computador](#). Para obter mais informações sobre as melhores práticas de segurança, consulte a página inicial de Conformidade Regulamentar em www.dell.com/regulatory_compliance.

Pré-requisitos

- 1 Retire a [tampa do compartimento do dongle USB](#).
- 2 Retire a [tampa posterior](#).
- 3 Retire o [pedestal](#).
- 4 Retire a [proteção da placa de sistema](#).
- 5 Retire a [armação interna](#).

Procedimento

- 1 Prima a presilha para soltar o cabo do botão de energia do respetivo conetor.
- 2 Prima a presilha para soltar o cabo da placa de botões e luzes de diagnóstico do respetivo conetor.
- 3 Desligue o cabo do dongle USB da placa-mãe.
- 4 Retire os quatro parafusos (M3X4) que fixam o painel I/O à armação intermédia e à placa-mãe.



- 5 Levante o painel I/O para fora da armação intermédia.

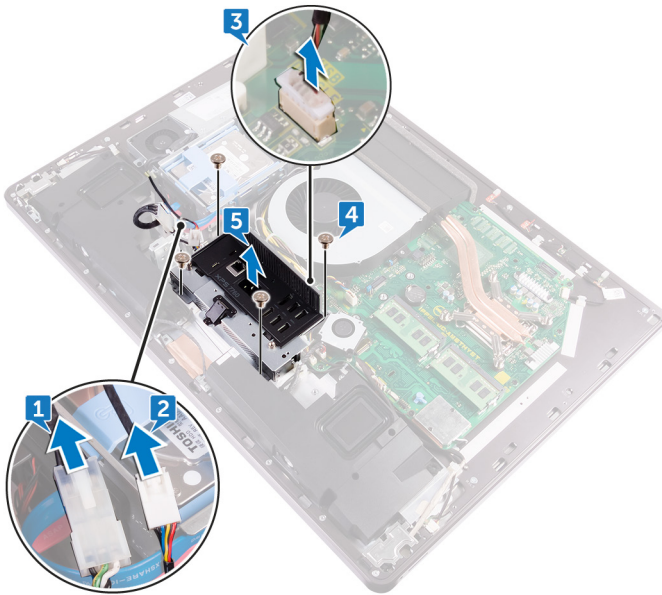

- 6 Retire a [porta do dongle USB](#).
- 7 Retire a [placa de botões e luzes de diagnóstico](#).

Voltar a colocar o painel I/O



ADVERTÊNCIA: Antes de trabalhar no interior do computador, leia as informações de segurança fornecidas com o computador e siga os passos em [Antes de trabalhar no interior do computador](#). Depois de trabalhar no interior do computador, siga as instruções em [Depois de trabalhar no interior do computador](#). Para obter mais informações sobre as melhores práticas de segurança, consulte a página inicial de Conformidade Regulamentar em www.dell.com/regulatory_compliance.

Procedimento

- 1 Volte a colocar a [placa de botões e luzes de diagnóstico](#).
- 2 Volte a colocar a [porta do dongle USB](#).
- 3 Ligue o cabo do dongle USB à placa-mãe.
- 4 Alinhe os orifícios dos parafusos no painel da placa I/O com os orifícios dos parafusos na armação intermédia.
- 5 Volte a colocar os quatro parafusos (M3X4) que fixam o painel I/O à armação intermédia e à placa-mãe.
- 6 Ligue o cabo dos botões e luzes de diagnóstico.
- 7 Ligue o cabo do botão de energia.

Pós-requisitos

- 1 Volte a colocar a [armação interna](#).
- 2 Volte a colocar a [protecção da placa de sistema](#).
- 3 Volte a colocar o [pedestal](#).
- 4 Volte a colocar a [tampa posterior](#).
- 5 Volte a colocar a [tampa do compartimento do dongle USB](#).



Remoção da porta do dongle USB



ADVERTÊNCIA: Antes de trabalhar no interior do computador, leia as informações de segurança fornecidas com o computador e siga os passos em [Antes de trabalhar no interior do computador](#). Depois de trabalhar no interior do computador, siga as instruções em [Depois de trabalhar no interior do computador](#). Para obter mais informações sobre as melhores práticas de segurança, consulte a página inicial de Conformidade Regulamentar em www.dell.com/regulatory_compliance.

Pré-requisitos

- 1 Retire a [tampa do compartimento do dongle USB](#).
- 2 Retire a [tampa posterior](#).
- 3 Retire o [pedestal](#).
- 4 Retire a [armação interna](#).
- 5 Retire a [proteção da placa de sistema](#).
- 6 Retire o [painel de E/S](#).

Procedimento

- 1 Retire os três parafusos (M3X4) que fixam a porta do dongle USB ao painel I/O.

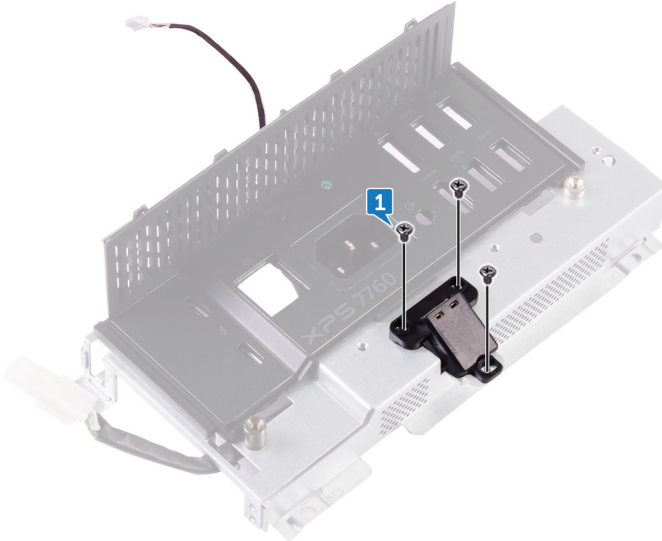

- 2 Retire o cabo da porta do dongle USB pela guia de encaminhamento no painel I/O.

- 3** Retire a porta do dongle USB do painel I/O.

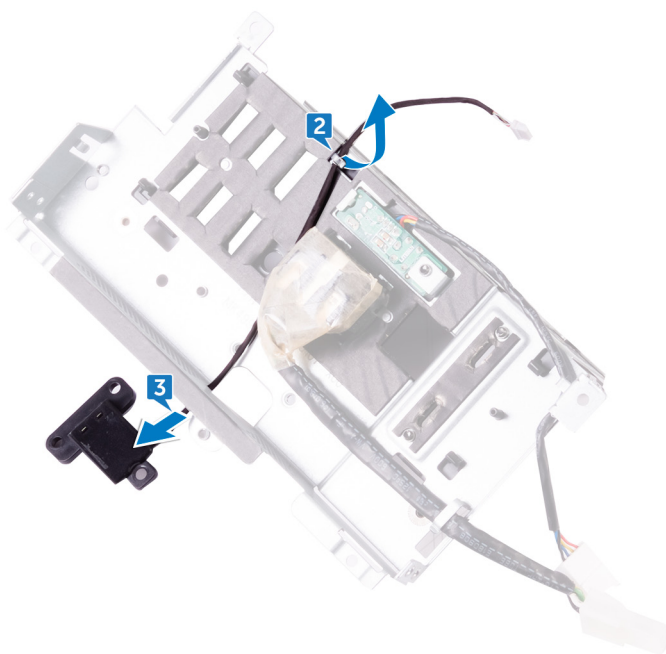

Voltar a colocar a porta do dongle USB



ADVERTÊNCIA: Antes de trabalhar no interior do computador, leia as informações de segurança fornecidas com o computador e siga os passos em [Antes de trabalhar no interior do computador](#). Depois de trabalhar no interior do computador, siga as instruções em [Depois de trabalhar no interior do computador](#). Para obter mais informações sobre as melhores práticas de segurança, consulte a página inicial de Conformidade Regulamentar em www.dell.com/regulatory_compliance.

Procedimento

- 1 Encaminhe o cabo da porta do dongle USB para a ranhura no painel I/O.
- 2 Encaminhe o cabo da porta do dongle USB pela guia de encaminhamento no painel I/O.
- 3 Alinhe os orifícios dos parafusos na porta do dongle USB com os orifícios dos parafusos no painel I/O.
- 4 Volte a colocar os três parafusos (M3X4) que fixam a porta do dongle USB ao painel I/O.

Pós-requisitos

- 1 Volte a colocar o [painel I/O](#).
- 2 Volte a colocar a [protecção da placa de sistema](#).
- 3 Volte a colocar a [armação interna](#).
- 4 Volte a colocar o [pedestal](#).
- 5 Volte a colocar a [tampa posterior](#).
- 6 Volte a colocar a [tampa do compartimento do dongle USB](#).



Remoção da placa de botões e luzes de diagnóstico



ADVERTÊNCIA: Antes de trabalhar no interior do computador, leia as informações de segurança fornecidas com o computador e siga os passos em [Antes de trabalhar no interior do computador](#). Depois de trabalhar no interior do computador, siga as instruções em [Depois de trabalhar no interior do computador](#). Para obter mais informações sobre as melhores práticas de segurança, consulte a página inicial de Conformidade Regulamentar em www.dell.com/regulatory_compliance.

Pré-requisitos

- 1 Retire a [tampa do compartimento do dongle USB](#).
- 2 Retire a [tampa posterior](#).
- 3 Retire o [pedestal](#).
- 4 Retire a [protecção da placa de sistema](#).
- 5 Retire a [armação interna](#).
- 6 Retire o [painel de E/S](#).

Procedimento

- 1 Disperse as patilhas de segurança para soltar o suporte do painel I/O do painel I/O.

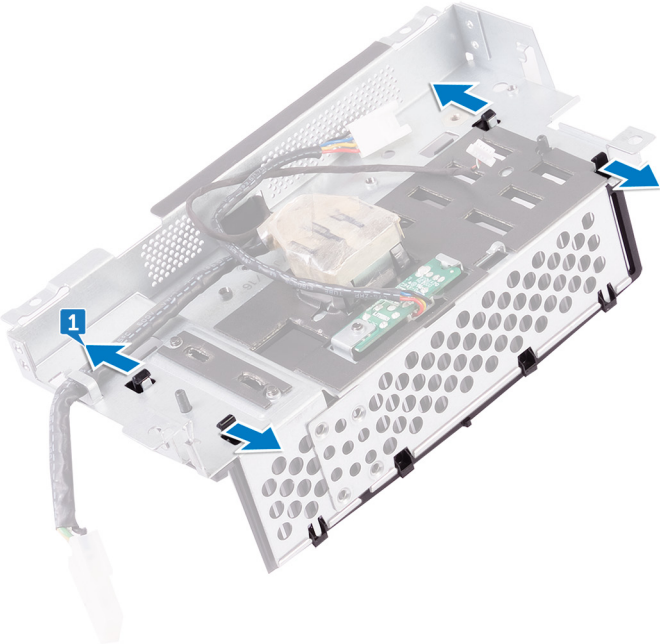

- 2 Levante o suporte do painel I/O para fora do painel I/O.

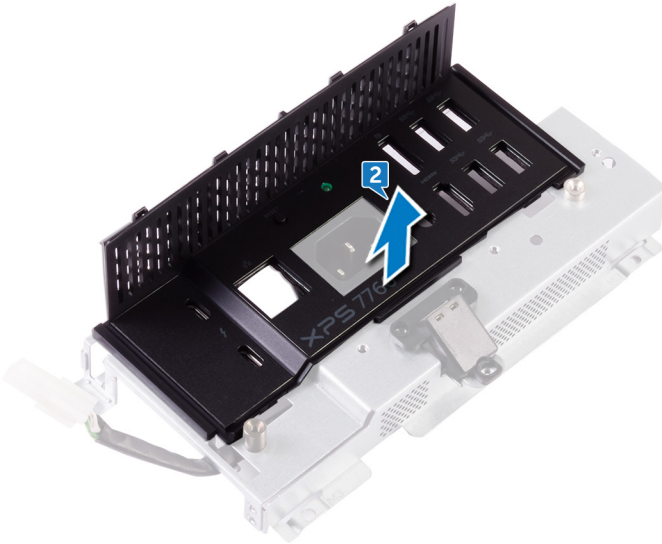

- 3 Retire o parafuso que fixa a placa de botões e luzes de diagnóstico ao suporte do painel I/O.

- 4 Levante a placa de botões e luzes de diagnóstico para fora do suporte do painel I/O.

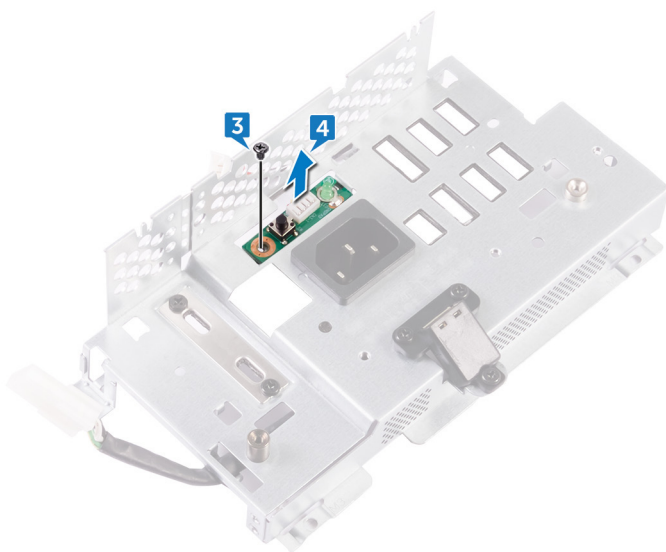

Voltar a colocar a placa de botões e luzes de diagnóstico



ADVERTÊNCIA: Antes de trabalhar no interior do computador, leia as informações de segurança fornecidas com o computador e siga os passos em [Antes de trabalhar no interior do computador](#). Depois de trabalhar no interior do computador, siga as instruções em [Depois de trabalhar no interior do computador](#). Para obter mais informações sobre as melhores práticas de segurança, consulte a página inicial de Conformidade Regulamentar em www.dell.com/regulatory_compliance.

Procedimento

- 1 Alinhe os orifícios dos parafusos na placa de luzes e botões de diagnóstico com os orifícios dos parafusos no suporte do painel I/O.
- 2 Volte a colocar o parafuso que fixa a placa de luzes e botões de diagnóstico ao suporte do painel I/O.
- 3 Alinhe as patilhas no suporte do painel I/O com as ranhuras no painel I/O, e encaixe o suporte do painel I/O no lugar.

Pós-requisitos

- 1 Volte a colocar o [painel I/O](#).
- 2 Volte a colocar a [armação interna](#).
- 3 Volte a colocar a [protecção da placa de sistema](#).
- 4 Volte a colocar o [pedestal](#).
- 5 Volte a colocar a [tampa posterior](#).
- 6 Volte a colocar a [tampa do compartimento do dongle USB](#).

Remoção da caixa da unidade de disco rígido



ADVERTÊNCIA: Antes de trabalhar no interior do computador, leia as informações de segurança fornecidas com o computador e siga os passos em [Antes de trabalhar no interior do computador](#). Depois de trabalhar no interior do computador, siga as instruções em [Depois de trabalhar no interior do computador](#). Para obter mais informações sobre as melhores práticas de segurança, consulte a página inicial de Conformidade Regulamentar em www.dell.com/regulatory_compliance.

Pré-requisitos

- 1 Retire a [tampa do compartimento do dongle USB](#).
- 2 Retire a [tampa posterior](#).
- 3 Retire o [pedestal](#).
- 4 Retire a [unidade de disco rígido](#).
- 5 Retire a [proteção da placa de sistema](#).
- 6 Retire o [painel de E/S](#).

Procedimento

- 1 Retire o cabo pela guia de encaminhamento no compartimento da unidade de disco rígido.
- 2 Abra as presilhas e solte os cabos da unidade de disco rígido.
- 3 Desligue o cabo de alimentação da unidade de disco rígido da placa-mãe.



- 4 Desligue os cabos de dados da unidade de disco rígido da placa-mãe.

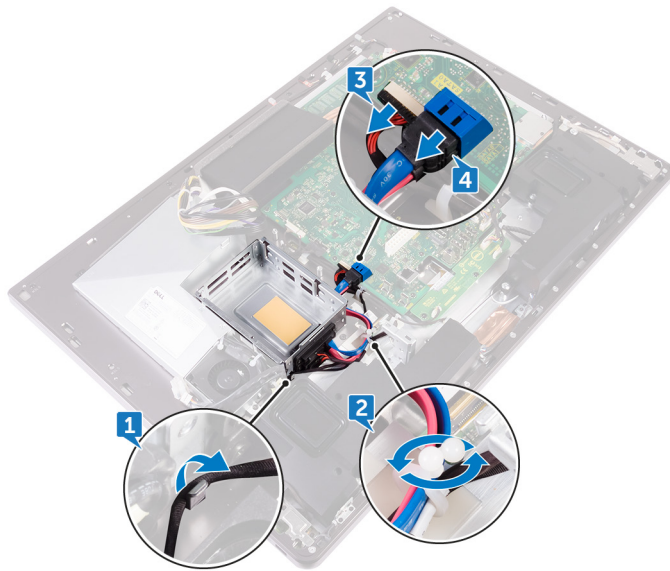

- 5 Retire os quatro parafusos (M3X4) que ligam o compartimento da unidade de disco rígido à armação intermédia.

- 6 Levante o compartimento da unidade de disco rígido para fora da armação intermédia.

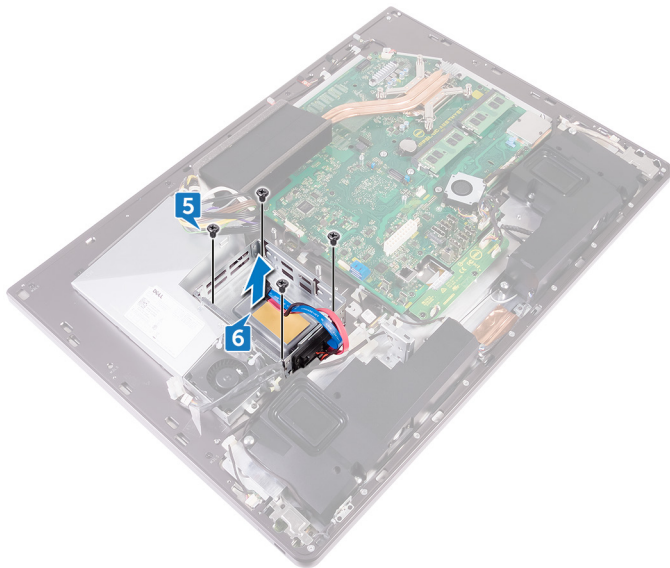

- 7 Retire os quatro parafusos (M2X3) que ligam o interpositivo ao compartimento da unidade de disco rígido.
- 8 Desligue o interpositivo do compartimento da unidade de disco rígido.

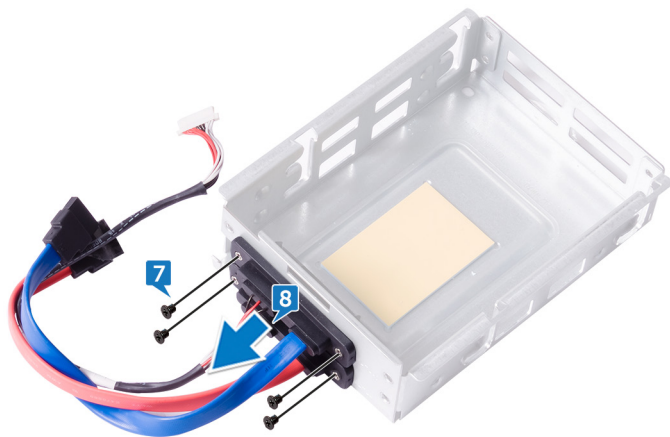

Voltar a colocar a caixa da unidade de disco rígido



ADVERTÊNCIA: Antes de trabalhar no interior do computador, leia as informações de segurança fornecidas com o computador e siga os passos em [Antes de trabalhar no interior do computador](#). Depois de trabalhar no interior do computador, siga as instruções em [Depois de trabalhar no interior do computador](#). Para obter mais informações sobre as melhores práticas de segurança, consulte a página inicial de Conformidade Regulamentar em www.dell.com/regulatory_compliance.

Procedimento

- 1 Alinhe os orifícios dos parafusos no interpositivo com os orifícios dos parafusos no compartimento da unidade de disco rígido.
- 2 Volte a colocar os quatro parafusos (M2X3) que ligam o interpositivo ao compartimento da unidade de disco rígido.
- 3 Alinhe os orifícios dos parafusos no compartimento da unidade de disco rígido com os orifícios dos parafusos na armação intermédia.
- 4 Volte a colocar os quatro parafusos (M3X4) que fixam o compartimento da unidade de disco rígido à armação intermédia.
- 5 Ligue os cabos de dados da unidade de disco rígido e o cabo de alimentação da unidade de disco rígido à placa-mãe.



NOTA: Ligue o cabo de cor azul na parte superior e o cabo de cor vermelha na parte inferior do compartimento da unidade de disco rígido.

- 6 Encaminhe os cabos através da guia e feche a presilha para fixar os cabos.

Pós-requisitos

- 1 Volte a colocar o [painel I/O](#).
- 2 Volte a colocar a [protecção da placa de sistema](#).
- 3 Volte a colocar o [pedestal](#).
- 4 Volte a colocar a [unidade de disco rígido](#).

- 5** Volte a colocar a [tampa posterior](#).
- 6** Volte a colocar a [tampa do compartimento do dongle USB](#).



Remover a placa de conversão



ADVERTÊNCIA: Antes de trabalhar no interior do computador, leia as informações de segurança fornecidas com o computador e siga os passos em [Antes de trabalhar no interior do computador](#). Depois de trabalhar no interior do computador, siga as instruções em [Depois de trabalhar no interior do computador](#). Para obter mais informações sobre as melhores práticas de segurança, consulte a página inicial de Conformidade Regulamentar em www.dell.com/regulatory_compliance.

Pré-requisitos

- 1 Retire a [tampa do compartimento do dongle USB](#).
- 2 Retire a [tampa posterior](#).
- 3 Retire o [pedestal](#).
- 4 Retire a [proteção da placa de sistema](#).
- 5 Retire a [armação interna](#).
- 6 Retire o [painel de E/S](#).

Procedimento

- 1 Desligue o cabo de alimentação da retroiluminação direita da placa de conversão.
- 2 Desligue o cabo da placa de conversão da respetiva placa.

- 3 Desligue o cabo de alimentação da retroiluminação esquerda da placa de conversão.

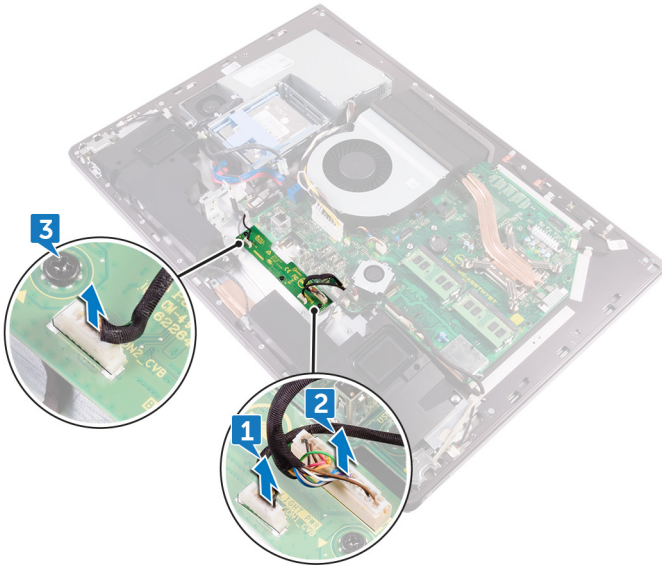

- 4 Retire os três parafusos (M3X4) que fixam a placa de conversão à armação intermédia.

- 5** Levante a placa de conversão para fora da armação intermédia.

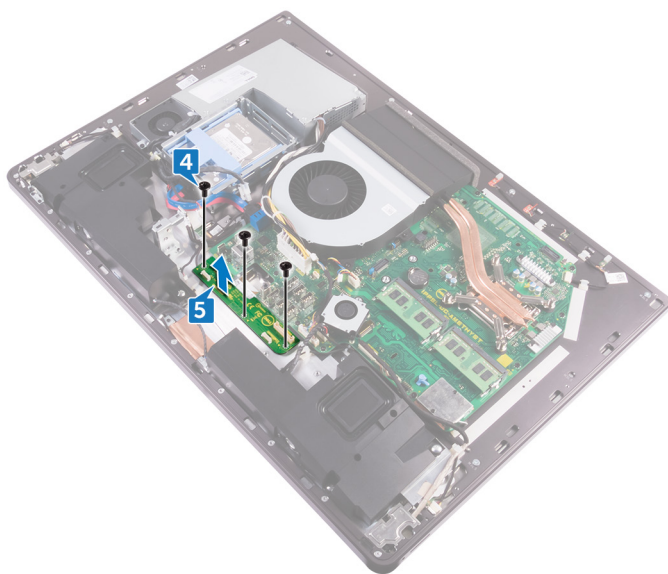

Voltar a colocar a placa de conversão



ADVERTÊNCIA: Antes de trabalhar no interior do computador, leia as informações de segurança fornecidas com o computador e siga os passos em [Antes de trabalhar no interior do computador](#). Depois de trabalhar no interior do computador, siga as instruções em [Depois de trabalhar no interior do computador](#). Para obter mais informações sobre as melhores práticas de segurança, consulte a página inicial de Conformidade Regulamentar em www.dell.com/regulatory_compliance.

Procedimento

- 1 Alinhe os orifícios dos parafusos na placa de conversão com os orifícios dos parafusos na armação intermédia.
- 2 Volte a colocar os três parafusos (M3X4) que fixam a placa de conversão à armação intermédia.
- 3 Ligue o cabo da placa de conversão à respetiva placa.
- 4 Ligue os cabos de alimentação da retroiluminação à placa de conversão.

Pós-requisitos

- 1 Volte a colocar o [painel I/O](#).
- 2 Volte a colocar a [armação interna](#).
- 3 Volte a colocar a [protecção da placa de sistema](#).
- 4 Volte a colocar o [pedestal](#).
- 5 Volte a colocar a [tampa posterior](#).
- 6 Volte a colocar a [tampa do compartimento do dongle USB](#).



Retirar os altifalantes



ADVERTÊNCIA: Antes de trabalhar no interior do computador, leia as informações de segurança fornecidas com o computador e siga os passos em [Antes de trabalhar no interior do computador](#). Depois de trabalhar no interior do computador, siga as instruções em [Depois de trabalhar no interior do computador](#). Para obter mais informações sobre as melhores práticas de segurança, consulte a página inicial de Conformidade Regulamentar em www.dell.com/regulatory_compliance.

Pré-requisitos

- 1 Retire a [tampa do compartimento do dongle USB](#).
- 2 Retire a [tampa posterior](#).
- 3 Retire a [protecção da placa de sistema](#).
- 4 Retire o [pedestal](#).
- 5 Retire a [armação interna](#).

Procedimento

- 1 Desligue o cabo dos altifalantes da placa-mãe e solte-o das respectivas guias na armação intermédia.
- 2 Retire os oito parafusos (M3x4) que fixam os altifalantes à armação intermédia.

- 3** Levante os altifalantes, juntamente com o respetivo cabo, para fora da armação intermédia.

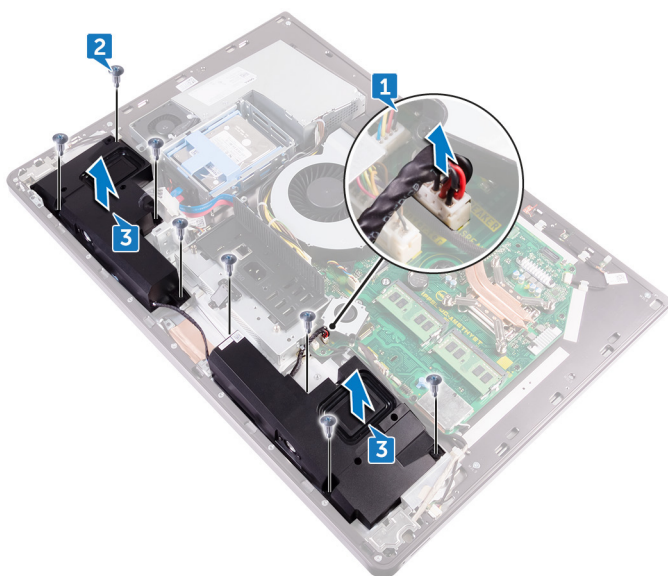

Voltar a colocar os altifalantes



ADVERTÊNCIA: Antes de trabalhar no interior do computador, leia as informações de segurança fornecidas com o computador e siga os passos em [Antes de trabalhar no interior do computador](#). Depois de trabalhar no interior do computador, siga as instruções em [Depois de trabalhar no interior do computador](#). Para obter mais informações sobre as melhores práticas de segurança, consulte a página inicial de Conformidade Regulamentar em www.dell.com/regulatory_compliance.

Procedimento

- 1 Alinhe os orifícios dos parafusos nos altifalantes com os orifícios na armação intermédia.
- 2 Volte a colocar os oito parafusos (M3x4) que fixam os altifalantes à armação intermédia.
- 3 Encaminhe o cabo através das guias de encaminhamento na armação intermédia, e ligue o cabo dos altifalantes à placa-mãe.

Pós-requisitos

- 1 Volte a colocar a [armação interna](#).
- 2 Volte a colocar o [pedestal](#).
- 3 Volte a colocar a [protecção da placa de sistema](#).
- 4 Volte a colocar a [tampa posterior](#).
- 5 Volte a colocar a [tampa do compartimento do dongle USB](#).

Retirar a placa do botão de alimentação



ADVERTÊNCIA: Antes de trabalhar no interior do computador, leia as informações de segurança fornecidas com o computador e siga os passos em [Antes de trabalhar no interior do computador](#). Depois de trabalhar no interior do computador, siga as instruções em [Depois de trabalhar no interior do computador](#). Para obter mais informações sobre as melhores práticas de segurança, consulte a página inicial de Conformidade Regulamentar em www.dell.com/regulatory_compliance.

Pré-requisitos

- 1 Retire a [tampa do compartimento do dongle USB](#).
- 2 Retire a [tampa posterior](#).
- 3 Retire o [pedestal](#).
- 4 Retire a [armação interna](#).

Procedimento



NOTA: Anote a disposição do cabo ao retirá-lo, para que possa colocá-lo corretamente depois de ter colocado novamente a placa do botão de energia no lugar.

- 1 Retire os dois parafusos (M2X3) que fixam a proteção da placa do botão de energia à armação intermédia.
- 2 Retire o cabo do botão de energia pela guia de encaminhamento na proteção da placa de botão de energia.
- 3 Levante a proteção da placa do botão de energia da armação intermédia.
- 4 Levante a placa do botão de energia para fora da ranhura na armação intermédia.
- 5 Desligue o cabo da placa do botão de energia da placa do botão de energia.



- 6** Desligue o cabo do botão de autoteste incorporado do ecrã da placa do botão de energia.

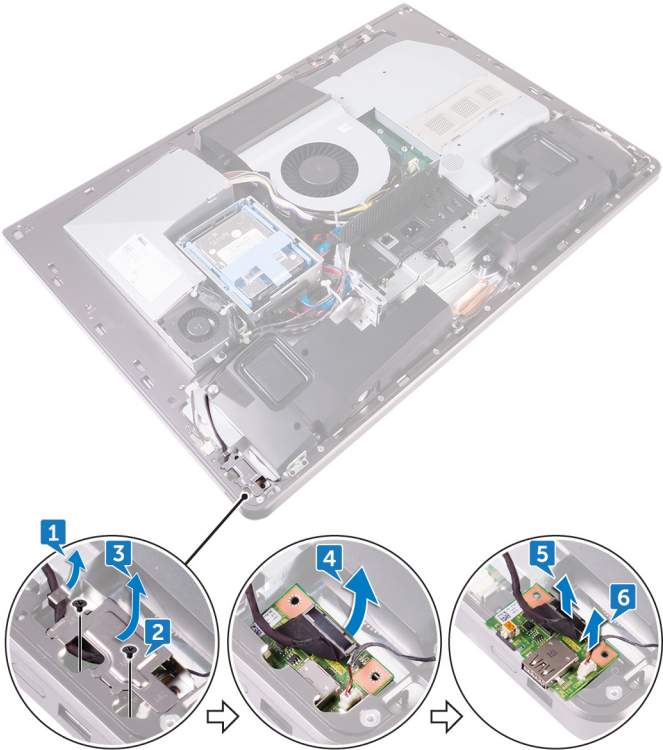

Voltar a colocar a placa do botão de alimentação



ADVERTÊNCIA: Antes de trabalhar no interior do computador, leia as informações de segurança fornecidas com o computador e siga os passos em [Antes de trabalhar no interior do computador](#). Depois de trabalhar no interior do computador, siga as instruções em [Depois de trabalhar no interior do computador](#). Para obter mais informações sobre as melhores práticas de segurança, consulte a página inicial de Conformidade Regulamentar em www.dell.com/regulatory_compliance.

Procedimento

- 1 Ligue o cabo da placa do botão de energia e o cabo do botão de autoteste incorporado do ecrã à placa do botão de energia.
- 2 Alinhe a placa do botão de energia com a ranhura na armação intermédia e coloque a placa do botão de energia na armação intermédia.
- 3 Alinhe os orifícios dos parafusos na proteção da placa do botão de energia com os orifícios dos parafusos na armação intermédia.
- 4 Volte a colocar os dois parafusos (M2X3) que fixam a proteção da placa do botão de energia à armação intermédia.
- 5 Encaminhe o cabo da placa do botão de energia pelas guias de encaminhamento na proteção da placa do botão de energia.

Pós-requisitos

- 1 Volte a colocar a [armação interna](#).
- 2 Volte a colocar o [pedestal](#).
- 3 Volte a colocar a [tampa posterior](#).
- 4 Volte a colocar a [tampa do compartimento do dongle USB](#).



Remoção do leitor de cartões multimédia



ADVERTÊNCIA: Antes de trabalhar no interior do computador, leia as informações de segurança fornecidas com o computador e siga os passos em [Antes de trabalhar no interior do computador](#). Depois de trabalhar no interior do computador, siga as instruções em [Depois de trabalhar no interior do computador](#). Para obter mais informações sobre as melhores práticas de segurança, consulte a página inicial de Conformidade Regulamentar em www.dell.com/regulatory_compliance.

Pré-requisitos

- 1 Retire a [tampa do compartimento do dongle USB](#).
- 2 Retire a [tampa posterior](#).
- 3 Retire o [pedestal](#).
- 4 Retire a [armação interna](#).
- 5 Retire os [altifalantes](#).

Procedimento

- 1 Retire os dois parafusos (M2X3) que fixam a proteção do leitor de cartões multimédia à armação intermédia.
- 2 Levante a proteção do leitor de cartões multimédia para fora da armação intermédia.
- 3 Levante o cartão multimédia para fora da ranhura na armação intermédia.
- 4 Desligue o cabo do leitor de cartões multimédia da placa-mãe.

5 Desligue o cabo de áudio do cartão multimédia.

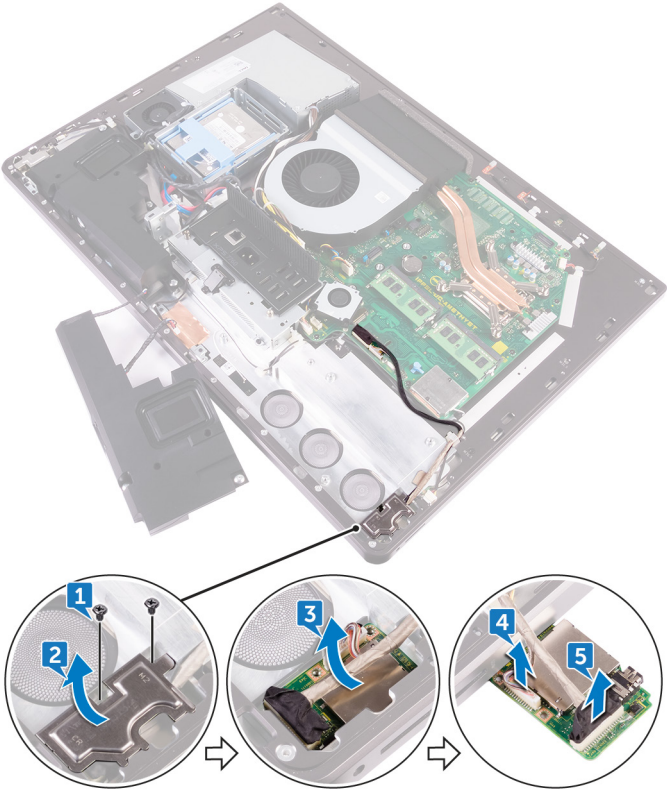

Voltar a colocar o leitor de cartões multimédia



ADVERTÊNCIA: Antes de trabalhar no interior do computador, leia as informações de segurança fornecidas com o computador e siga os passos em [Antes de trabalhar no interior do computador](#). Depois de trabalhar no interior do computador, siga as instruções em [Depois de trabalhar no interior do computador](#). Para obter mais informações sobre as melhores práticas de segurança, consulte a página inicial de Conformidade Regulamentar em www.dell.com/regulatory_compliance.

Procedimento

- 1 Ligue o cabo de áudio ao cartão multimédia.
- 2 Ligue o cabo do leitor de cartões multimédia ao cartão multimédia.
- 3 Alinhe o leitor de cartões multimédia com a ranhura na armação intermédia.
- 4 Alinhe os orifícios dos parafusos na proteção do leitor de cartões multimédia com os orifícios dos parafusos na armação intermédia.
- 5 Volte a colocar os dois parafusos (M2X3) que fixam a proteção do leitor de cartões multimédia à armação intermédia.

Pós-requisitos

- 1 Volte a colocar os [altifalantes](#).
- 2 Volte a colocar a [armação interna](#).
- 3 Volte a colocar o [pedestal](#).
- 4 Volte a colocar a [tampa posterior](#).
- 5 Volte a colocar a [tampa do compartimento do dongle USB](#).

Retirar a câmara



ADVERTÊNCIA: Antes de trabalhar no interior do computador, leia as informações de segurança fornecidas com o computador e siga os passos em [Antes de trabalhar no interior do computador](#). Depois de trabalhar no interior do computador, siga as instruções em [Depois de trabalhar no interior do computador](#). Para obter mais informações sobre as melhores práticas de segurança, consulte a página inicial de Conformidade Regulamentar em www.dell.com/regulatory_compliance.

Pré-requisitos

- 1 Retire a [tampa do compartimento do dongle USB](#).
- 2 Retire a [tampa posterior](#).
- 3 Retire o [pedestal](#).
- 4 Retire a [armação interna](#).
- 5 Retire os [altifalantes](#).

Procedimento

- 1 Retire os dois parafusos (M2X3) que fixam o conjunto da câmara à armação intermédia.
- 2 Retire o cabo da câmara pela guia de encaminhamento na armação intermédia.
- 3 Levante a folha de metal e vire o conjunto da câmara ao contrário.



- 4 Desligue o cabo da câmara do respectivo conjunto.

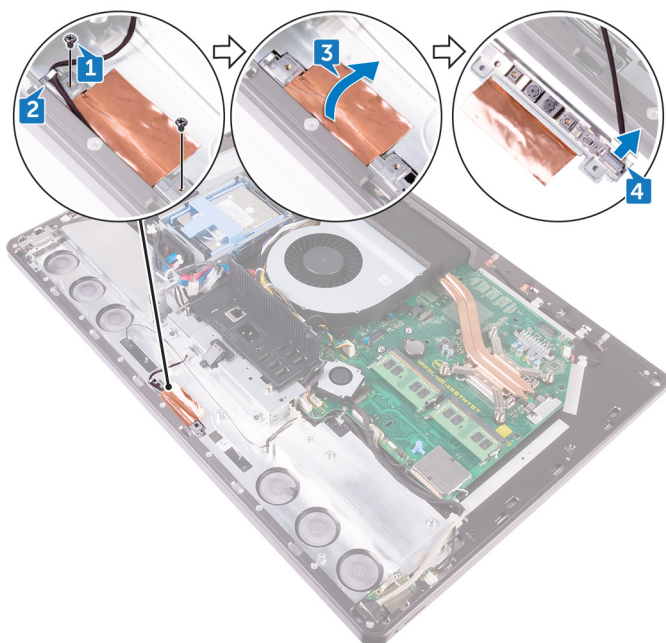

Voltar a colocar a câmara



ADVERTÊNCIA: Antes de trabalhar no interior do computador, leia as informações de segurança fornecidas com o computador e siga os passos em [Antes de trabalhar no interior do computador](#). Depois de trabalhar no interior do computador, siga as instruções em [Depois de trabalhar no interior do computador](#). Para obter mais informações sobre as melhores práticas de segurança, consulte a página inicial de Conformidade Regulamentar em www.dell.com/regulatory_compliance.

Procedimento

- 1 Ligue o cabo da câmara ao conjunto da câmara.
- 2 Vire o conjunto da câmara e encaminhe o cabo da câmara através da guia de encaminhamento na armação intermédia.
- 3 Alinhe os orifícios dos parafusos no conjunto da câmara com os orifícios dos parafusos na armação intermédia.
- 4 Volte a colocar os dois parafusos (M2X3) que fixam o conjunto da câmara à armação intermédia.

Pós-requisitos

- 1 Volte a colocar os [altifalantes](#).
- 2 Volte a colocar a [armação interna](#).
- 3 Volte a colocar o [pedestal](#).
- 4 Volte a colocar a [tampa posterior](#).
- 5 Volte a colocar a [tampa do compartimento do dongle USB](#).



Retirar a placa de sistema

 **ADVERTÊNCIA:** Antes de trabalhar no interior do computador, leia as informações de segurança fornecidas com o computador e siga os passos em [Antes de trabalhar no interior do computador](#). Depois de trabalhar no interior do computador, siga as instruções em [Depois de trabalhar no interior do computador](#). Para obter mais informações sobre as melhores práticas de segurança, consulte a página inicial de Conformidade Regulamentar em www.dell.com/regulatory_compliance.

 **NOTA:** A Etiqueta de serviço do computador encontra-se na placa de sistema. Precisa de introduzir a Etiqueta de Serviço no programa de configuração do BIOS depois de voltar a colocar a placa-mãe.

 **NOTA:** Ao voltar a colocar a placa-mãe, eliminará todas as alterações feitas no BIOS com o programa de configuração do BIOS. Deve fazer novamente as alterações apropriadas depois de voltar a colocar a placa-mãe.

 **NOTA:** Antes de desligar os cabos da placa de sistema, anote a localização dos conectores, de modo a poder voltar a ligar os cabos correctamente depois de voltar a colocar a placa de sistema.

Pré-requisitos

- 1 Retire a [tampa do compartimento do dongle USB](#).
- 2 Retire a [tampa posterior](#).
- 3 Retire os [módulos de memória](#).
- 4 Retire o [pedestal](#).
- 5 Retire a [ventoinha do chassi](#).
- 6 Retire a [armação interna](#).
- 7 Retire a [protecção da placa de sistema](#).
- 8 Retire o [painel de E/S](#).
- 9 Retire o [dissipador de calor do processador](#).
- 10 Retire o [processador](#).
- 11 Retire a [bateria de célula tipo moeda](#).
- 12 Retire a [ventoinha da memória](#).

- 13 Retire a [placa sem fios](#).
- 14 Retire a [unidade de estado sólido](#).

Procedimento

 **NOTA:** Para evitar qualquer dano potencial aos cabos, certifique-se de libertá-los das guias de encaminhamento.

- 1 Utilizando a patilha de abrir, desligue o cabo do ecrã da placa de sistema.
- 2 Desligue o cabo da câmara da placa de sistema.
- 3 Desligue o cabo do painel tátil (somente aplicável a sistemas com a opção de ecrã tátil) da placa-mãe.
- 4 Com a patilha, desligue o cabo do leitor de cartões multimédia da placa-mãe.
- 5 Desligue o cabo de alimentação da unidade de disco rígido da placa-mãe.
- 6 Desligue os cabos de dados da unidade de disco rígido da placa-mãe.

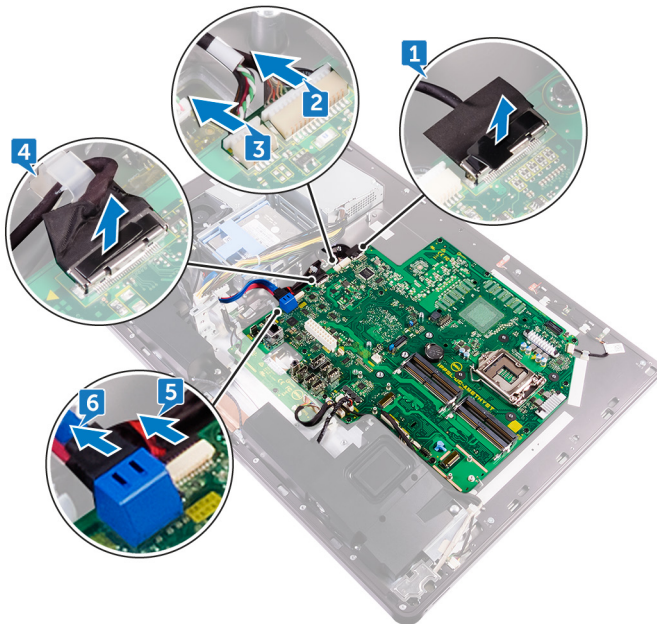

- 7 Desligue o cabo do microfone da placa de sistema.
- 8 Desligue o cabo do altifalante da placa de sistema.
- 9 Desligue o cabo da placa de conversão da placa-mãe.



- 10 Com a patilha, desligue o cabo do leitor de cartões multimédia da placa-mãe.
- 11 Desligue o cabo de áudio da placa-mãe.
- 12 Retire o parafuso (M3X4) que fixa o cabo do leitor de cartões multimédia e o cabo de áudio à placa-mãe.

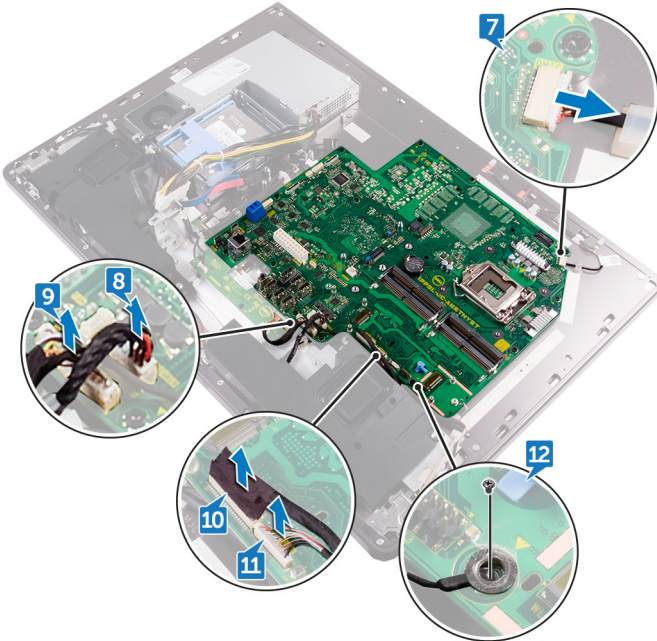

- 13 Retire os doze parafusos (M3X4) que fixam a placa-mãe à armação intermédia.

14 Levante a placa-mãe para fora da armação intermédia.

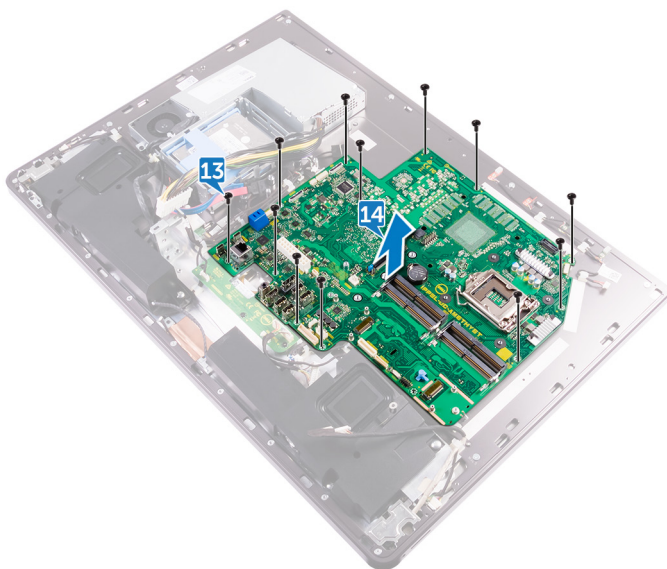

Voltar a colocar a placa de sistema



ADVERTÊNCIA: Antes de trabalhar no interior do computador, leia as informações de segurança fornecidas com o computador e siga os passos em [Antes de trabalhar no interior do computador](#). Depois de trabalhar no interior do computador, siga as instruções em [Depois de trabalhar no interior do computador](#). Para obter mais informações sobre as melhores práticas de segurança, consulte a página inicial de Conformidade Regulamentar em www.dell.com/regulatory_compliance.



NOTA: A Etiqueta de serviço do computador encontra-se na placa de sistema. Precisa de introduzir a Etiqueta de Serviço no programa de configuração do BIOS depois de voltar a colocar a placa-mãe.



NOTA: Ao voltar a colocar a placa-mãe, eliminará todas as alterações feitas no BIOS com o programa de configuração do BIOS. Deve fazer novamente as alterações apropriadas depois de voltar a colocar a placa-mãe.

Procedimento

- 1 Alinhe os orifícios dos parafusos na placa-mãe com os orifícios dos parafusos na armação intermédia.
- 2 Volte a colocar os doze parafusos (M3X4) que fixam a placa-mãe à armação intermédia.
- 3 Volte a colocar o parafuso (M3X4) que fixa o cabo da retroiluminação à placa-mãe.
- 4 Ligue o cabo de áudio, o cabo do leitor de cartões multimédia e o cabo da placa de conversão aos respetivos conetores na placa-mãe.
- 5 Ligue o cabo do microfone, o cabo da fonte de alimentação e o cabo do disco rígido aos respetivos conetores na placa-mãe.
- 6 Ligue o cabo do painel tátil (somente aplicável a sistemas com a opção de ecrã tátil) ao respetivo conector na placa-mãe.
- 7 Ligue o cabo do leitor de cartões multimédia, o cabo da webcam e o cabo do ecrã aos respetivos conetores na placa-mãe.

Pós-requisitos

- 1 Volte a colocar a [unidade de estado sólido](#).
- 2 Volte a colocar a [placa sem fios](#).
- 3 Volte a colocar a [ventoinha da memória](#).
- 4 Volte a colocar a [bateria de célula tipo moeda](#).
- 5 Volte a colocar o [processador](#).
- 6 Volte a colocar o [dissipador de calor do processador](#).
- 7 Volte a colocar o [painel I/O](#).
- 8 Volte a colocar a [protecção da placa de sistema](#).
- 9 Volte a colocar a [armação interna](#).
- 10 Volte a colocar a [ventoinha do chassi](#).
- 11 Volte a colocar o [pedestal](#).
- 12 Volte a colocar os [módulos de memória](#).
- 13 Volte a colocar a [tampa posterior](#).
- 14 Volte a colocar a [tampa do compartimento do dongle USB](#).



Retirar o conjunto do ecrã



ADVERTÊNCIA: Antes de trabalhar no interior do computador, leia as informações de segurança fornecidas com o computador e siga os passos em [Antes de trabalhar no interior do computador](#). Depois de trabalhar no interior do computador, siga as instruções em [Depois de trabalhar no interior do computador](#). Para obter mais informações sobre as melhores práticas de segurança, consulte a página inicial de Conformidade Regulamentar em www.dell.com/regulatory_compliance.

Pré-requisitos

- 1 Retire a [tampa do compartimento do dongle USB](#).
- 2 Retire a [tampa posterior](#).
- 3 Retire os [módulos de memória](#).
- 4 Retire a [unidade de disco rígido](#).
- 5 Retire o [pedestal](#).
- 6 Retire a [protecção da placa de sistema](#).
- 7 Retire a [ventoinha do chassi](#).
- 8 Retire a [placa sem fios](#).
- 9 Retire a [unidade de fonte de alimentação](#).
- 10 Retire a [ventoinha da memória](#).
- 11 Retire a [armação interna](#).
- 12 Retire os [microfones](#).
- 13 Retire o [painel de E/S](#).
- 14 Retire o [dissipador de calor do processador](#).
- 15 Retire o [processador](#).
- 16 Retire o [compartimento da unidade de disco rígido](#).
- 17 Retire a [bateria de célula tipo moeda](#).
- 18 Retire a [unidade de estado sólido](#).
- 19 Retire a [placa conversora](#).
- 20 Retire os [altifalantes](#).
- 21 Retire a [placa do botão de alimentação](#).

- 22 Retire o [leitor de cartões multimédia](#).
- 23 Retire a [câmara](#).
- 24 Retire a [placa de sistema](#).
- 25 Retire a [placa do botão de autoteste incorporado do ecrã](#).

Procedimento

- 1 Prima as patilhas do cabo para soltá-lo do conetor.
- 2 Desligue o cabo da sua ranhura na armação intermédia.
- 3 Prima as patilhas no cabo da retroiluminação.
- 4 Desligue o cabo da retroiluminação da sua ranhura na armação intermédia.
- 5 Abra o trinco e desligue o cabo do ecrã da sua ranhura na armação intermédia.
- 6 Levante o cabo do ecrã para fora da armação intermédia.

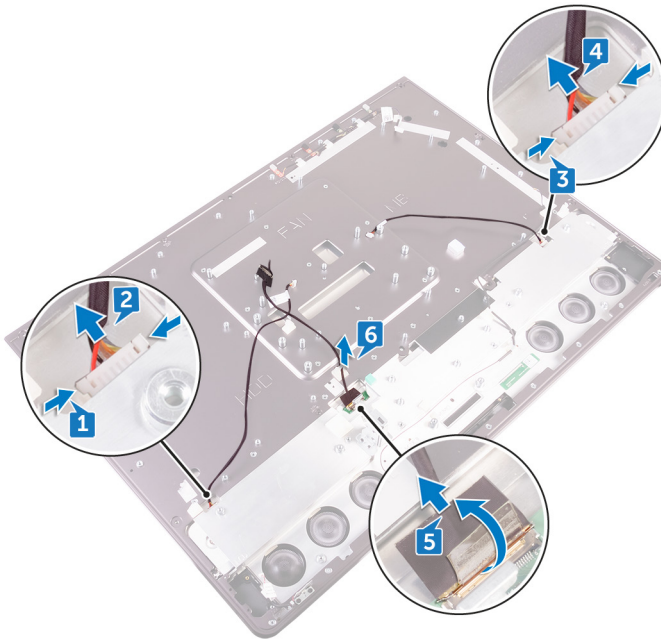

Voltar a colocar o conjunto do ecrã



ADVERTÊNCIA: Antes de trabalhar no interior do computador, leia as informações de segurança fornecidas com o computador e siga os passos em [Antes de trabalhar no interior do computador](#). Depois de trabalhar no interior do computador, siga as instruções em [Depois de trabalhar no interior do computador](#). Para obter mais informações sobre as melhores práticas de segurança, consulte a página inicial de Conformidade Regulamentar em www.dell.com/regulatory_compliance.

Procedimento

- 1 Abra o trinco e ligue o cabo do ecrã à sua ranhura na armação intermédia.
- 2 Ligue o cabo da retroiluminação à sua ranhura na armação intermédia.
- 3 Ligue o cabo da placa de conversão à sua ranhura na armação intermédia.

Pós-requisitos

- 1 Volte a colocar a [placa do botão de autoteste incorporado do ecrã](#).
- 2 Volte a colocar a [placa de sistema](#).
- 3 Volte a colocar a [câmara](#).
- 4 Volte a colocar o [leitores de cartões multimédia](#).
- 5 Volte a colocar a [placa do botão de alimentação](#).
- 6 Volte a colocar os [altifalantes](#).
- 7 Volte a colocar a [placa de conversão](#).
- 8 Volte a colocar a [unidade de estado sólido](#).
- 9 Volte a colocar a [bateria de célula tipo moeda](#).
- 10 Volte a colocar o [compartimento da unidade de disco rígido](#).
- 11 Volte a colocar o [processador](#).
- 12 Volte a colocar o [dissipador de calor do processador](#).
- 13 Volte a colocar o [painel I/O](#).
- 14 Volte a colocar os [microfones](#).

- 15** Volte a colocar a [armação interna](#).
- 16** Volte a colocar a [ventoinha da memória](#).
- 17** Volte a colocar a [unidade da fonte de alimentação](#).
- 18** Volte a colocar a [placa sem fios](#).
- 19** Volte a colocar a [ventoinha do chassi](#).
- 20** Volte a colocar a [protecção da placa de sistema](#).
- 21** Volte a colocar o [pedestal](#).
- 22** Volte a colocar a [unidade de disco rígido](#).
- 23** Volte a colocar os [módulos de memória](#).
- 24** Volte a colocar a [tampa posterior](#).
- 25** Volte a colocar a [tampa do compartimento do dongle USB](#).



Remoção da armação intermédia



ADVERTÊNCIA: Antes de trabalhar no interior do computador, leia as informações de segurança fornecidas com o computador e siga os passos em [Antes de trabalhar no interior do computador](#). Depois de trabalhar no interior do computador, siga as instruções em [Depois de trabalhar no interior do computador](#). Para obter mais informações sobre as melhores práticas de segurança, consulte a página inicial de Conformidade Regulamentar em www.dell.com/regulatory_compliance.

Pré-requisitos

- 1 Retire a [tampa do compartimento do dongle USB](#).
- 2 Retire a [tampa posterior](#).
- 3 Retire os [módulos de memória](#).
- 4 Retire a [unidade de disco rígido](#).
- 5 Retire o [pedestal](#).
- 6 Retire a [protecção da placa de sistema](#).
- 7 Retire a [ventoinha do chassi](#).
- 8 Retire a [placa sem fios](#).
- 9 Retire a [unidade de fonte de alimentação](#).
- 10 Retire a [ventoinha da memória](#).
- 11 Retire a [armação interna](#).
- 12 Retire os [microfones](#).
- 13 Retire o [painel de E/S](#).
- 14 Retire o [dissipador de calor do processador](#).
- 15 Retire o [processador](#).
- 16 Retire o [compartimento da unidade de disco rígido](#).
- 17 Retire a [bateria de célula tipo moeda](#).
- 18 Retire a [unidade de estado sólido](#).
- 19 Retire a [placa conversora](#).
- 20 Retire os [altifalantes](#).
- 21 Retire a [placa do botão de alimentação](#).

- 22 Retire o [leitor de cartões multimédia](#).
- 23 Retire a [câmara](#).
- 24 Retire a [placa de sistema](#).
- 25 Retire a [placa do botão de autoteste incorporado do ecrã](#).

Procedimento



NOTA: Os seguintes passos só se aplicam a sistemas não táteis.



NOTA: Dependendo da configuração que encomendar, a aparência da moldura intermédia pode ser diferente.

- 1 Prima as patilhas do cabo para soltá-lo do conetor.
- 2 Desligue o cabo da sua ranhura na armação intermédia.
- 3 Prima as patilhas no cabo da retroiluminação.
- 4 Desligue o cabo da retroiluminação da sua ranhura na armação intermédia.
- 5 Abra o trinco e desligue o cabo do ecrã da sua ranhura na armação intermédia.



- 6** Levante o cabo do ecrã para fora da armação intermédia.

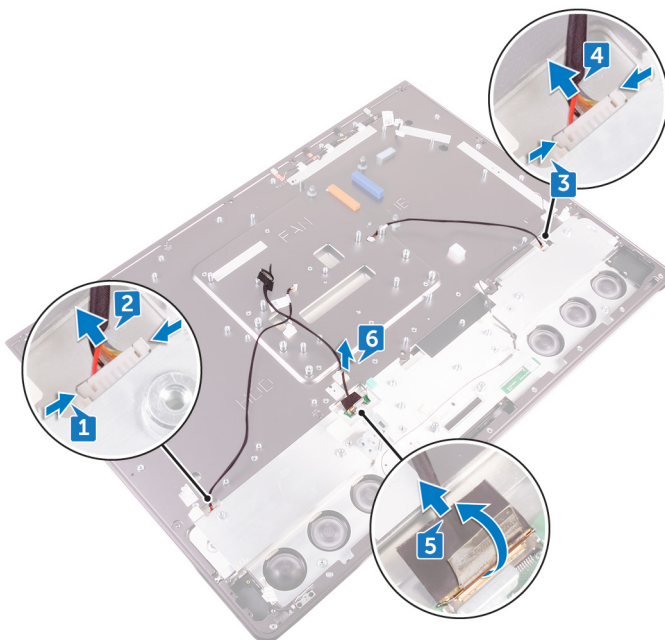

- 7** Retire os sete parafusos (M3X4) que fixam a armação intermédia ao ecrã.
- 8** Retire os seis parafusos (M2X3) que fixam a armação intermédia à moldura do altifalante.

9 Levante a armação intermédia para fora do ecrã.

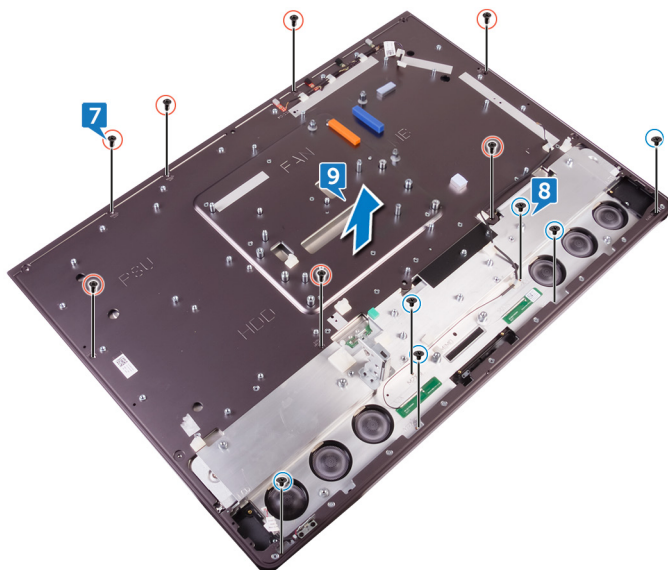

Voltar a colocar a armação intermédia



ADVERTÊNCIA: Antes de trabalhar no interior do computador, leia as informações de segurança fornecidas com o computador e siga os passos em [Antes de trabalhar no interior do computador](#). Depois de trabalhar no interior do computador, siga as instruções em [Depois de trabalhar no interior do computador](#). Para obter mais informações sobre as melhores práticas de segurança, consulte a página inicial de Conformidade Regulamentar em www.dell.com/regulatory_compliance.

Procedimento



NOTA: Os seguintes passos só se aplicam a sistemas não táteis.

- 1 Alinhe os orifícios dos parafusos na armação intermédia com os orifícios dos parafusos no ecrã.
- 2 Volte a colocar os sete parafusos (M3X4) que fixam a armação intermédia ao ecrã.
- 3 Alinhe os orifícios dos parafusos na armação intermédia com os orifícios dos parafusos na moldura do altifalante.
- 4 Volte a colocar os seis parafusos (M2X3) que fixam a armação intermédia à moldura do altifalante.
- 5 Abra o trinco e ligue o cabo do ecrã à sua ranhura na armação intermédia
- 6 Ligue o cabo da retroiluminação à sua ranhura na armação intermédia.
- 7 Ligue o cabo da placa de conversão à sua ranhura na armação intermédia.

Pós-requisitos

- 1 Volte a colocar a [placa do botão de autoteste incorporado do ecrã](#).
- 2 Volte a colocar a [placa de sistema](#).
- 3 Volte a colocar a [câmara](#).
- 4 Volte a colocar o [leitor de cartões multimédia](#).
- 5 Volte a colocar a [placa do botão de alimentação](#).

- 6 Volte a colocar os [altifalantes](#).
- 7 Volte a colocar a [placa de conversão](#).
- 8 Volte a colocar a [unidade de estado sólido](#).
- 9 Volte a colocar a [bateria de célula tipo moeda](#).
- 10 Volte a colocar o [compartimento da unidade de disco rígido](#).
- 11 Volte a colocar o [processador](#).
- 12 Volte a colocar o [dissipador de calor do processador](#).
- 13 Volte a colocar o [painel I/O](#).
- 14 Volte a colocar os [microfones](#).
- 15 Volte a colocar a [armação interna](#).
- 16 Volte a colocar a [ventoinha da memória](#).
- 17 Volte a colocar a [unidade da fonte de alimentação](#).
- 18 Volte a colocar a [placa sem fios](#).
- 19 Volte a colocar a [ventoinha do chassi](#).
- 20 Volte a colocar a [protecção da placa de sistema](#).
- 21 Volte a colocar o [pedestal](#).
- 22 Volte a colocar a [unidade de disco rígido](#).
- 23 Volte a colocar os [módulos de memória](#).
- 24 Volte a colocar a [tampa posterior](#).
- 25 Volte a colocar a [tampa do compartimento do dongle USB](#).



Remoção da moldura do altifalante



ADVERTÊNCIA: Antes de trabalhar no interior do computador, leia as informações de segurança fornecidas com o computador e siga os passos em [Antes de trabalhar no interior do computador](#). Depois de trabalhar no interior do computador, siga as instruções em [Depois de trabalhar no interior do computador](#). Para obter mais informações sobre as melhores práticas de segurança, consulte a página inicial de Conformidade Regulamentar em www.dell.com/regulatory_compliance.

Pré-requisitos

- 1 Retire a [tampa do compartimento do dongle USB](#).
- 2 Retire a [tampa posterior](#).
- 3 Retire os [módulos de memória](#).
- 4 Retire a [unidade de disco rígido](#).
- 5 Retire o [pedestal](#).
- 6 Retire a [proteção da placa de sistema](#).
- 7 Retire a [ventoinha do chassi](#).
- 8 Retire a [placa sem fios](#).
- 9 Retire a [unidade de fonte de alimentação](#).
- 10 Retire a [ventoinha da memória](#).
- 11 Retire a [armação interna](#).
- 12 Retire os [microfones](#).
- 13 Retire o [painel de E/S](#).
- 14 Retire o [dissipador de calor do processador](#).
- 15 Retire o [processador](#).
- 16 Retire o [compartimento da unidade de disco rígido](#).
- 17 Retire a [bateria de célula tipo moeda](#).
- 18 Retire a [unidade de estado sólido](#).
- 19 Retire a [placa conversora](#).

- 20 Retire os [altifalantes](#).
- 21 Retire a [placa do botão de alimentação](#).
- 22 Retire o [leitor de cartões multimédia](#).
- 23 Retire a [câmara](#).
- 24 Retire a [placa de sistema](#).
- 25 Retire a [placa do botão de autoteste incorporado do ecrã](#).
- 26 Retire a [armação intermédia](#).

Procedimento



NOTA: Os seguintes passos só se aplicam a sistemas não táteis.

- 1 Levante o painel do ecrã.
- 2 Puxe a moldura do altifalante para fora do painel do ecrã.

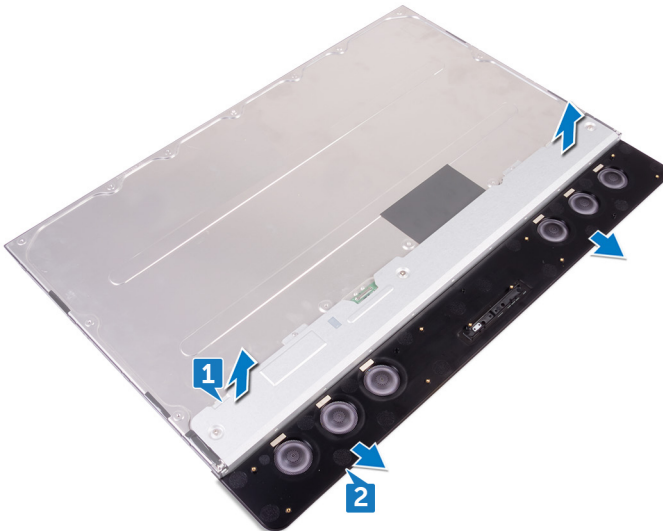

Voltar a colocar a moldura do altifalante



ADVERTÊNCIA: Antes de trabalhar no interior do computador, leia as informações de segurança fornecidas com o computador e siga os passos em [Antes de trabalhar no interior do computador](#). Depois de trabalhar no interior do computador, siga as instruções em [Depois de trabalhar no interior do computador](#). Para obter mais informações sobre as melhores práticas de segurança, consulte a página inicial de Conformidade Regulamentar em www.dell.com/regulatory_compliance.

Procedimento



NOTA: O seguinte procedimento só se aplica a sistemas não táteis.

Coloque a moldura do altifalante no painel do ecrã.

Pós-requisitos

- 1 Volte a colocar a [armação intermédia](#).
- 2 Volte a colocar a [placa do botão de autoteste incorporado do ecrã](#).
- 3 Volte a colocar a [placa de sistema](#).
- 4 Volte a colocar a [câmara](#).
- 5 Volte a colocar o [leitor de cartões multimédia](#).
- 6 Volte a colocar a [placa do botão de alimentação](#).
- 7 Volte a colocar os [altifalantes](#).
- 8 Volte a colocar a [placa de conversão](#).
- 9 Volte a colocar a [unidade de estado sólido](#).
- 10 Volte a colocar a [bateria de célula tipo moeda](#).
- 11 Volte a colocar o [compartimento da unidade de disco rígido](#).
- 12 Volte a colocar o [processador](#).
- 13 Volte a colocar o [dissipador de calor do processador](#).
- 14 Volte a colocar o [painel I/O](#).

- 15 Volte a colocar os [microfones](#).
- 16 Volte a colocar a [armação interna](#).
- 17 Volte a colocar a [ventoinha da memória](#).
- 18 Volte a colocar a [unidade da fonte de alimentação](#).
- 19 Volte a colocar a [placa sem fios](#).
- 20 Volte a colocar a [ventoinha do chassi](#).
- 21 Volte a colocar a [protecção da placa de sistema](#).
- 22 Volte a colocar o [pedestal](#).
- 23 Volte a colocar a [unidade de disco rígido](#).
- 24 Volte a colocar os [módulos de memória](#).
- 25 Volte a colocar a [tampa posterior](#).
- 26 Volte a colocar a [tampa do compartimento do dongle USB](#).



Retirar o painel do ecrã



ADVERTÊNCIA: Antes de trabalhar no interior do computador, leia as informações de segurança fornecidas com o computador e siga os passos em [Antes de trabalhar no interior do computador](#). Depois de trabalhar no interior do computador, siga as instruções em [Depois de trabalhar no interior do computador](#). Para obter mais informações sobre as melhores práticas de segurança, consulte a página inicial de Conformidade Regulamentar em www.dell.com/regulatory_compliance.

Pré-requisitos

- 1 Retire a [tampa do compartimento do dongle USB](#).
- 2 Retire a [tampa posterior](#).
- 3 Retire os [módulos de memória](#).
- 4 Retire a [unidade de disco rígido](#).
- 5 Retire o [pedestal](#).
- 6 Retire a [protecção da placa de sistema](#).
- 7 Retire a [ventoinha do chassi](#).
- 8 Retire a [placa sem fios](#).
- 9 Retire a [unidade de fonte de alimentação](#).
- 10 Retire a [ventoinha da memória](#).
- 11 Retire a [armação interna](#).
- 12 Retire os [microfones](#).
- 13 Retire o [painel de E/S](#).
- 14 Retire o [dissipador de calor do processador](#).
- 15 Retire o [processador](#).
- 16 Retire o [compartimento da unidade de disco rígido](#).
- 17 Retire a [bateria de célula tipo moeda](#).
- 18 Retire a [unidade de estado sólido](#).
- 19 Retire a [placa conversora](#).
- 20 Retire os [altifalantes](#).
- 21 Retire a [placa do botão de alimentação](#).

- 22 Retire o [leitor de cartões multimédia](#).
- 23 Retire a [câmara](#).
- 24 Retire a [placa de sistema](#).
- 25 Retire a [placa do botão de autoteste incorporado do ecrã](#).
- 26 Retire a [armação intermédia](#).

Procedimento



NOTA: O seguinte procedimento só se aplica a sistemas não táteis.

Depois de ter concluído todos os pré-requisitos, restará o painel do ecrã.



Voltar a colocar o painel do ecrã



ADVERTÊNCIA: Antes de trabalhar no interior do computador, leia as informações de segurança fornecidas com o computador e siga os passos em [Antes de trabalhar no interior do computador](#). Depois de trabalhar no interior do computador, siga as instruções em [Depois de trabalhar no interior do computador](#). Para obter mais informações sobre as melhores práticas de segurança, consulte a página inicial de Conformidade Regulamentar em www.dell.com/regulatory_compliance.

Procedimento



NOTA: Os seguintes passos só se aplicam a sistemas não táteis.

- 1 Coloque o painel do ecrã numa superfície limpa e plana.

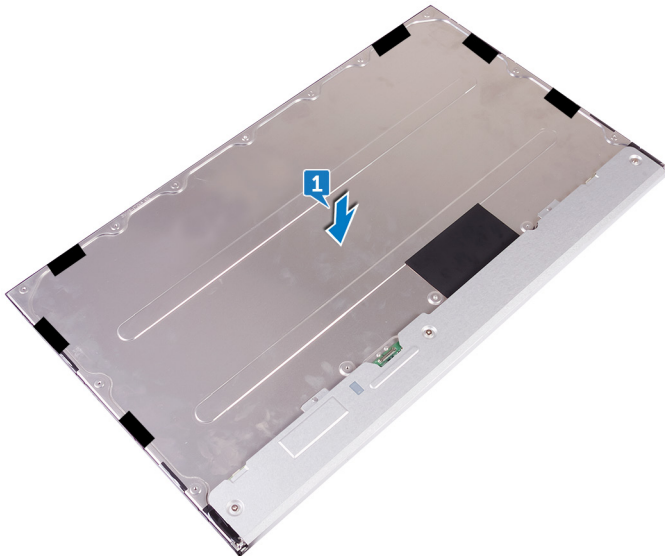

- 2 Coloque a armação intermédia no painel do ecrã.



- 3 Volte a colocar os seis parafusos (M2X3) que fixam a armação intermédia à moldura do altifalante.
- 4 Volte a colocar os sete parafusos (M2X4) que fixam a armação intermédia ao ecrã.

5 Vire o conjunto do ecrã ao contrário.

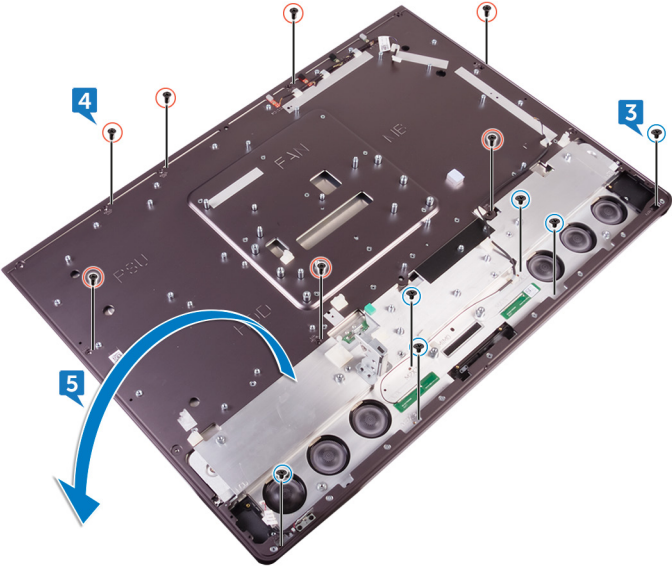

- 6 Retire o Mylar (6) do painel do ecrã.



NOTA: Os seis Mylars são instalados de fábrica com o painel do ecrã de substituição. Retirar o Mylar pode resultar num dos dois cenários aceitáveis que se seguem:

- Uma porção de Mylar permanece na armação intermédia.
- Todo o Mylar é retirado do conjunto do ecrã.

Pós-requisitos

- 1 Volte a colocar a [armação intermédia](#).
- 2 Volte a colocar a [placa do botão de autoteste incorporado do ecrã](#).
- 3 Volte a colocar a [placa de sistema](#).
- 4 Volte a colocar a [câmara](#).
- 5 Volte a colocar o [leitor de cartões multimédia](#).
- 6 Volte a colocar a [placa do botão de alimentação](#).
- 7 Volte a colocar os [altifalantes](#).



- 8 Volte a colocar a [placa de conversão](#).
- 9 Volte a colocar a [unidade de estado sólido](#).
- 10 Volte a colocar a [bateria de célula tipo moeda](#).
- 11 Volte a colocar o [compartimento da unidade de disco rígido](#).
- 12 Volte a colocar o [processador](#).
- 13 Volte a colocar o [dissipador de calor do processador](#).
- 14 Volte a colocar o [painel I/O](#).
- 15 Volte a colocar os [microfones](#).
- 16 Volte a colocar a [armação interna](#).
- 17 Volte a colocar a [ventoinha da memória](#).
- 18 Volte a colocar a [unidade da fonte de alimentação](#).
- 19 Volte a colocar a [placa sem fios](#).
- 20 Volte a colocar a [ventoinha do chassi](#).
- 21 Volte a colocar a [protecção da placa de sistema](#).
- 22 Volte a colocar o [pedestal](#).
- 23 Volte a colocar a [unidade de disco rígido](#).
- 24 Volte a colocar os [módulos de memória](#).
- 25 Volte a colocar a [tampa posterior](#).
- 26 Volte a colocar a [tampa do compartimento do dongle USB](#).

Programa de configuração do BIOS

Descrição geral do BIOS



AVISO: Não altere as definições do programa de configuração do BIOS, exceto se for um utilizador de computadores com muita experiência. Certas alterações podem fazer com que o computador não funcione correctamente.



NOTA: Antes de alterar o programa de configuração do BIOS, recomenda-se que anote as informações do ecrã de configuração do BIOS para referência futura.

Utilize o programa de configuração do BIOS para os seguintes fins:

- obter informações sobre o hardware instalado no computador como, por exemplo, a quantidade de RAM e a capacidade da unidade de disco rígido.
- alterar as informações de configuração do sistema;
- definir ou alterar uma opção seleccionável pelo utilizador como, por exemplo, a palavra-passe do utilizador, o tipo de unidade de disco rígido instalado, bem como ativar ou desativar dispositivos base.

Entrar no utilitário de configuração do BIOS

- 1 Ligue (ou reinicie) o computador.
- 2 Para aceder ao programa de configuração do BIOS, prima F2 quando for apresentado o logótipo da Dell.

As definições que podem ser definidas pelo utilizador alteram-se no programa de configuração do BIOS.



Apagar palavras-passe esquecidas



ADVERTÊNCIA: Antes de trabalhar no interior do computador, leia as informações de segurança fornecidas com o computador e siga os passos em [Antes de trabalhar no interior do computador](#). Depois de trabalhar no interior do computador, siga as instruções em [Depois de trabalhar no interior do computador](#). Para obter mais informações sobre as melhores práticas de segurança, consulte a página inicial de Conformidade Regulamentar em www.dell.com/regulatory_compliance.

Pré-requisitos

- 1 Retire a [tampa do compartimento do dongle USB](#).
- 2 Retire a [tampa posterior](#).
- 3 Retire o [pedestal](#).
- 4 Retire a [proteção da placa de sistema](#).

Procedimento

- 1 Localize o jumper de redefinição da palavra-passe na placa-mãe.



NOTA: Para saber mais sobre a localização do jumper, consulte [“Componentes da placa-mãe”](#).

- 2 Retire a ficha do jumper dos pinos do jumper da palavra-passe.

- 3 Aguarde 5 segundos e volte a colocar a ficha do jumper na sua localização original.

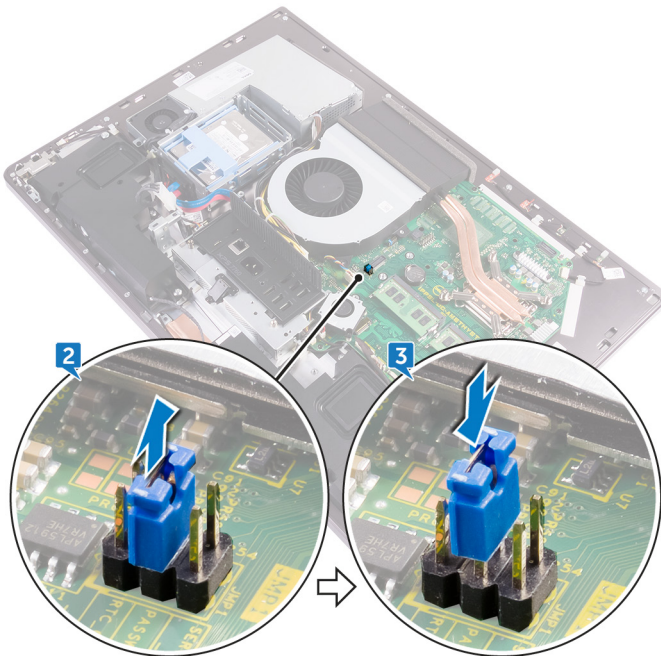

Pós-requisitos

- 1 Volte a colocar a [protecção da placa de sistema](#).
- 2 Volte a colocar o [pedestal](#).
- 3 Volte a colocar a [tampa posterior](#).
- 4 Volte a colocar a [tampa do compartimento do dongle USB](#).

Limpar as configurações do CMOS



ADVERTÊNCIA: Antes de trabalhar no interior do computador, leia as informações de segurança fornecidas com o computador e siga os passos em [Antes de trabalhar no interior do computador](#). Depois de trabalhar no interior do computador, siga as instruções em [Depois de trabalhar no interior do computador](#). Para obter mais informações sobre as melhores práticas de segurança, consulte a página inicial de Conformidade Regulamentar em www.dell.com/regulatory_compliance.

Pré-requisitos

- 1 Retire a [tampa do compartimento do dongle USB](#).
- 2 Retire a [tampa posterior](#).
- 3 Retire o [pedestal](#).
- 4 Retire a [proteção da placa de sistema](#).

Procedimento

- 1 Localize o jumper de redefinição do CMOS na placa-mãe.
 -  **NOTA:** Para obter mais informações sobre a localização do jumper de reposição do CMOS, consulte “[Componentes da placa-mãe](#)”.
- 2 Retire a ficha dos pinos do jumper da palavra-passe e ligue-a aos pinos do jumper do CMOS.

- 3 Aguarde 5 segundos e volte a colocar a ficha do jumper na sua localização original.

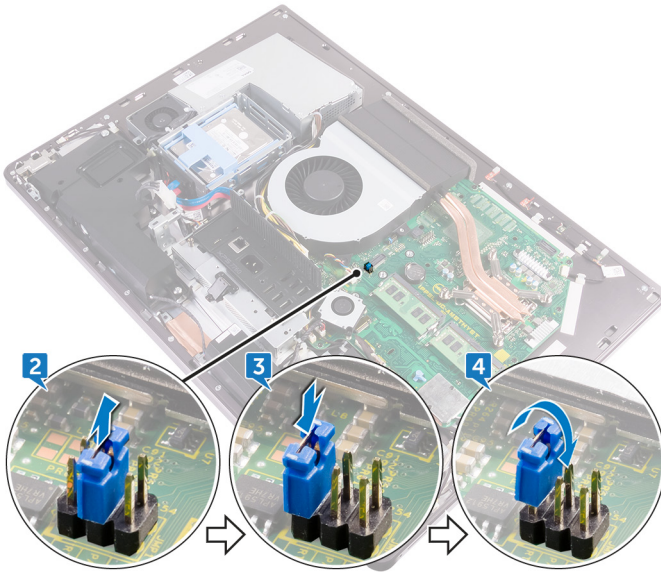

Pós-requisitos

- 1 Volte a colocar a [protecção da placa de sistema](#).
- 2 Volte a colocar o [pedestal](#).
- 3 Volte a colocar a [tampa posterior](#).
- 4 Volte a colocar a [tampa do compartimento do dongle USB](#).

Actualizar o BIOS

Poderá ser necessário actualizar o BIOS quando estiver disponível uma actualização ou após substituir a placa de sistema. Para actualizar o BIOS:

- 1 Ligue o computador.
- 2 Aceda a www.dell.com/support.
- 3 Clique em **Product support (Suporte ao Produto)**, insira a Etiqueta de Serviço do seu computador e clique em **Submit (Submeter)**.



NOTA: Se não tiver a etiqueta de serviço, use a função de detecção automática ou procure manualmente o modelo do seu computador.

- 4 Clique em **Drivers & downloads (Controladores e transferências)** → **Find it myself (Encontrar sozinho)**.
- 5 Seleccione o sistema operativo instalado no computador.
- 6 Role a página para baixo e expanda o **BIOS**.
- 7 Clique em **Download (Transferir)** para transferir a versão mais recente do BIOS para o seu computador.
- 8 Concluída a transferência, navegue até à pasta onde guardou o ficheiro de actualização do BIOS.
- 9 Clique duas vezes no ícone do ficheiro de actualização do BIOS e siga as instruções apresentadas no ecrã.

Luzes de diagnóstico do sistema

Luz de estado da alimentação: indica o estado de alimentação.

Âmbar contínuo – O computador não consegue arrancar o sistema operativo. Isto indica que a fonte de alimentação ou outro dispositivo no computador está a falhar.

Âmbar intermitente – O computador não consegue arrancar o sistema operativo. Isto indica que a fonte de alimentação está normal, mas outro dispositivo no computador está a falhar ou não está instalado corretamente.



NOTA: Consulte o padrão das luzes para determinar qual é o dispositivo com falha.

Apagada – o computador está em modo de hibernação ou desligado.

As falhas são indicadas pela intermitência de cor âmbar da luz de estado de alimentação, juntamente com códigos de sinais sonoros.

Por exemplo, a luz de estado da alimentação pisca duas vezes na cor âmbar, depois pisca três vezes na cor branca, seguido por uma pausa. Este padrão 2,3 continua até o computador estar desligado, indicando que a imagem de recuperação não foi encontrada.

A seguinte tabela mostra diversos padrões de luz e o que estes indicam.

Tabela 3. Luzes de diagnóstico do sistema

Padrão luminoso	Descrição do problema
2.1	Erro da placa de sistema
2.2	Erro da placa-mãe, da unidade da fonte de alimentação ou do cabo da fonte de alimentação
2.3	Erro da placa-mãe, da memória ou da CPU
2.4	Erro da bateria em forma de moeda
2.5	Falha da BIOS
2.6	Falha da CPU
2.7	Falha da memória/RAM
3.3	Erro de memória
3,5	Erro de memória



Padrão luminoso	Descrição do problema
3,6	Imagem de recuperação do BIOS não encontrada
3,7	Imagem de recuperação do BIOS encontrada mas inválida

O computador pode emitir uma série de sinais sonoros durante o arranque se erros ou problemas não puderem ser apresentados. Os códigos de sinais sonoros repetitivos ajudam o utilizador a solucionar problemas com o computador.

Luz de estado da câmara: Indica se a câmara está a ser usada.

- Branco contínuo: A câmara está em uso.
- Desligado: A câmara não está em uso.

Obter ajuda e contactar a Dell

Recursos de autoajuda

Pode obter informações e ajuda sobre os produtos e serviços da Dell utilizando estes recursos de autoajuda online:

Tabela 4. Recursos de autoajuda

Informações sobre os produtos e serviços da Dell

www.dell.com

A aplicação Suporte e ajuda Dell



Aplicação de introdução



Aceder à ajuda

Na funcionalidade de pesquisa do Windows, escreva `Help and Support` e prima `Enter`.

Ajuda online para o sistema operativo

www.dell.com/support/windows

Informações sobre solução de problemas, manuais do utilizador, instruções de configuração, especificações do produto, blogues de ajuda técnica, controladores, atualizações do software, etc.

www.dell.com/support

Obtenha mais informações sobre o sistema operativo, como configurar e utilizar o computador, efectuar cópias de segurança de dados, diagnósticos, etc.

Consulte *Me and My Dell (Eu e o meu Dell)* em www.dell.com/support/manuals.

Contactar a Dell

Para contactar a Dell relativamente a vendas, suporte técnico ou questões relacionadas com os clientes, consulte www.dell.com/contactdell.





NOTA: A disponibilidade varia de acordo com o país e produto e alguns serviços podem não estar disponíveis no seu país.



NOTA: Se não tiver uma ligação ativa à Internet, pode encontrar as informações de contacto na sua fatura, na nota de encomenda ou no catálogo de produtos Dell.